

ALLBOOK X

USER MANUAL



Contents

I . Precautions before Use	3
II . Key Layout and Definitions.....	8
III . Descriptions of Keys.....	10
IV . Introduction to Desktop	10
1. Image Slide Application	10
2. Cortana	11
3. Introduction to app Interface.....	12
4. Start Menu	15
5. Multitasking operating interface.....	17
V . Basic Operations	18
1.Sleep, Shut down and Restart.....	18

I . Precautions before Use

1. This product is suitable for use in non-tropic areas below 2,000 meters.
2. Prevent the Notebook PC from falling to the ground or being strongly impacted otherwise.
3. Do not use it in the long term in any environment where the air is too cold, too hot, too much humidity or with too much dust. Do not expose the Notebook PC to direct sunlight.
4. Avoid using it in the strong magnetic and strong static environment as much as possible.
5. Once any water or other liquid splashes onto the Notebook PC, close it immediately and do not use it until it dries out.
6. For your own safety it is recommended not to keep the device close to your body during charging and to place it on a non flammable surface.
7. Do not clean the Notebook PC with any detergent containing chemical element or other liquid to avoid causing damage due to corrosion and becoming damp. If cleaning is really necessary, clean it with dry soft cloth tissue paper.

8. Our company shall not bear any and all responsibilities for loss or deletion of material inside the machine caused due to abnormal software and hardware operation, maintenance or any other accident.

9. Please back up your important material at any time to avoid loss.

10. Please do not disassemble the Notebook PC by yourself; otherwise you will lose the right to warranty.

11. User manual and the relevant software shall be updated at any time. For updated software version, visit www.allviewmobile.com to download by yourself, and no notice shall be given otherwise. If any anything is found to be inconsistent with the User Manual, the online version shall prevail.

12. Replacement with incorrect type batteries may cause explosion. Make sure to use original batteries.

To be taken into consideration:

In order to avoid any issues that may appear with services that are no longer accepted by S.C. Visual Fan S.R.L. (because S.C. Visual Fan S.R.L. reserves its right to cease collaboration with any

formerly-accepted service, existent on the warranty certificate on the launching date of the product lot), before taking a product to the service, please consult the updated list of the existent accepted services from the Allview website at the “Support & Service – Authorized Service” section.

We do not take responsibility for the situation in which the product is used in any way other than the one specified in the manual. Our company reserves its right to bring modifications in the content of the guide, without public announcement.

These modifications will be listed on the company's website (www.allviewmobile.com) in the section dedicated to the product.

The content of this guide may be different from the one in electronic format, from the website. In this case, the latter will be taken into consideration.

The applications destined for the product usage, and provided by third parties, may be stopped or interrupted at any moment. S.C. Visual Fan S.R.L. explicitly denies any responsibility or any accountability regarding the modification, stopping or

suspension of the services/content made available by third parties, through this device. For more details about the product, go to www.allviewmobile.com.

In the following cases, the product stops benefiting from warranty:

- Lack of tag or warranty seals;
- Unauthorized interventions, including repairs executed by people or firms that are unauthorized by the producer;
- The buyer not following the handling, transportation, maintenance, installation, starting and usage conditions;
- Thermic, mechanic and plastic deteriorations of the products caused by hits, exposure to heat sources, fires, accidents, vibrations, weather conditions or neglect in usage;
- Usage of batteries, power sources or other accessories other than those approved by the producer;

- In the case in which the product has traces of food or evidence of contact with any type of liquid (water, solvents, oils, paints, acids and others) and this contact is proven through traces of oxidation or through the presence of liquids on any part of the product;
- No match between the serial number written on the warranty certificate and the one on the product;
- Using it with other purposes other than those for which it was conceived;
- Usage in inadequate conditions (wrong power tension, higher level of humidity than the accepted one, dust);
- The seller is not accountable for the possible issues of compatibility with the accessories purchased from other companies and does not take any responsibility for the sub-ensembles used on the systems, which do not correspond, performance wise, with the specs of the producer.

II . Key Layout and Definitions

Front camera

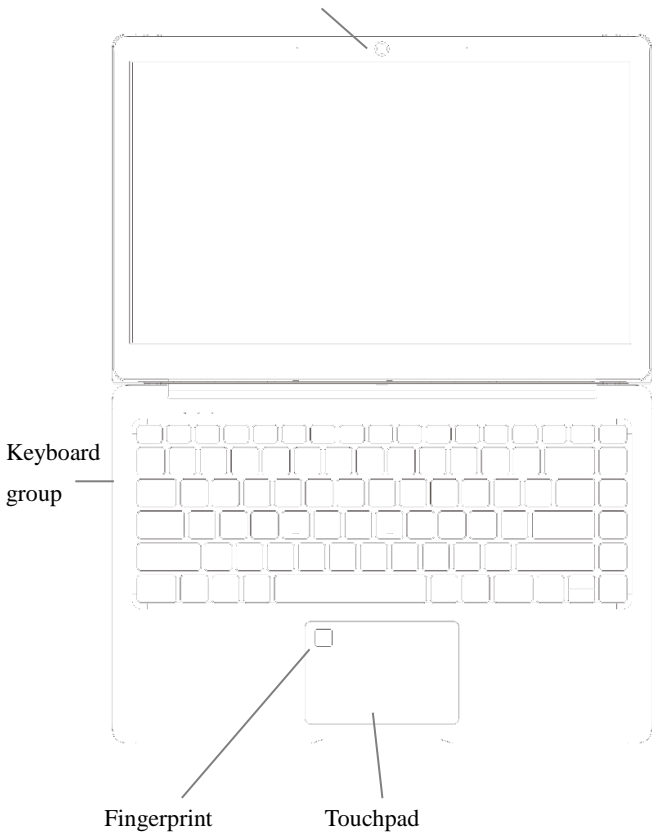

Keyboard
group

Fingerprint

Touchpad

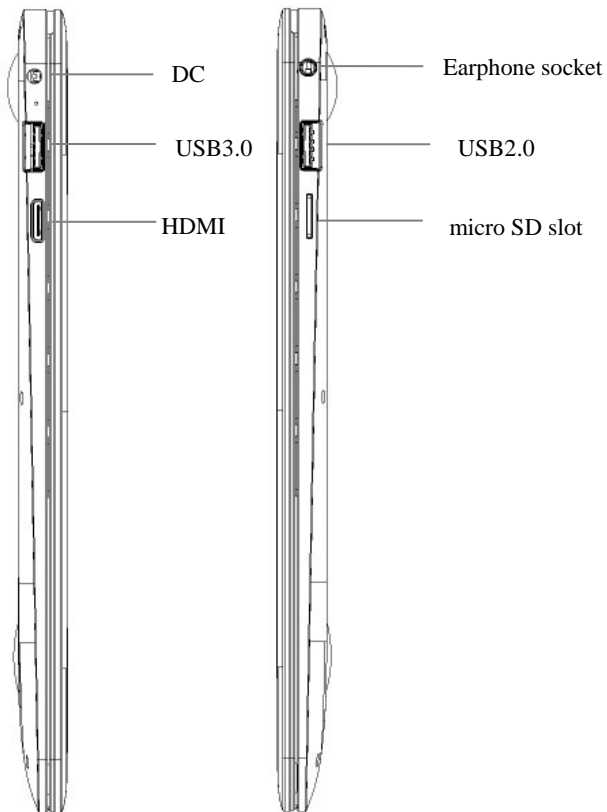

III. Descriptions of Keys

Attention: Keyboard is configured according to the specific type of the Notebook PC you have bought.



IV. Introduction to Desktop

1. Image Slide Application

Windows 10 start image: On the start screen, you can see many programs fixed in the image.

These application programs are displayed in the form of “magnet”. As you click them, you can easily access them.

You need to log on your Microsoft account before the application program completely runs.

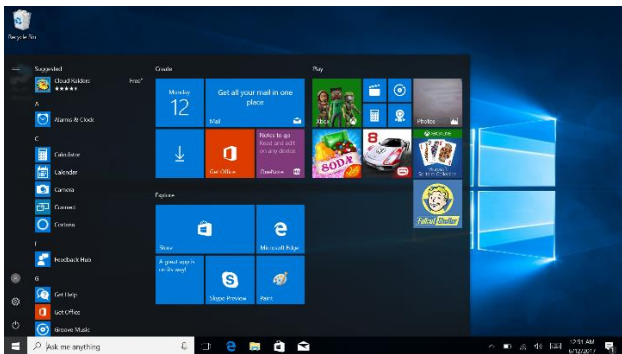

2. Cortana

Use Cortana for fast smart searching.



3. Introduction to app Interface

Besides the application programs already fixed on the “start” screen, you can also fix other applications, programs, folders, a.s.o. to the "start" screen.

3.1. If you want to fix more application programs on the start interface, see the operation in the figure below.

In the start menu, right-click the application you want to fix and select "Pin to Start". You can also drag the application onto the “start” screen, as follows:

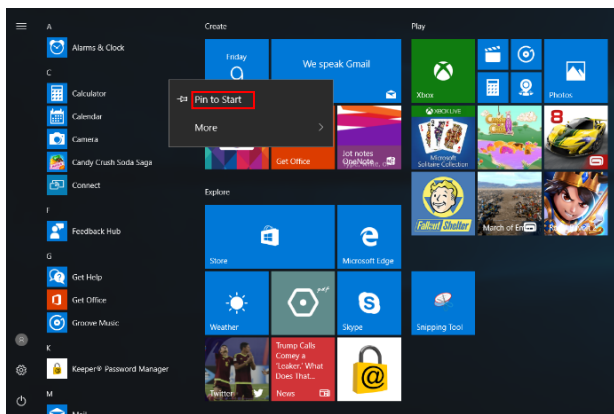

Conversely, if you want to cancel or delete a certain application in the start screen, (1) Right-Click the application, (2)Click the “Unpin from Start”.

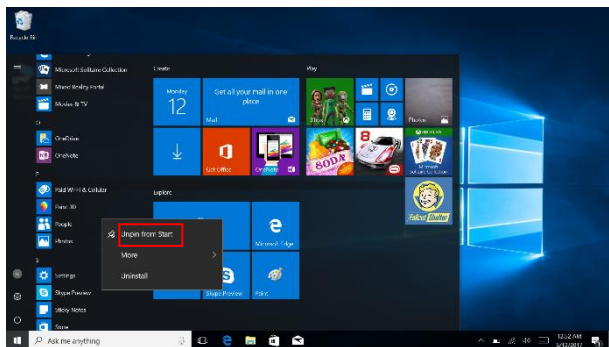

3.2. If you want to fix more application programs on the taskbar, see the operation in the figure below.

In the start menu, right-click the application you want to fix and select "More" and then select "Pin to taskbar". You can also drag the application onto the taskbar, as follows:

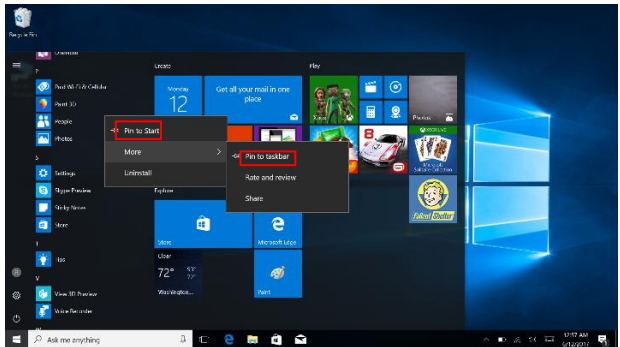

Conversely, if you want to cancel or delete a certain application in the taskbar, (1) Right-Click the application, (2)Click the “Unpin this program from taskbar”.

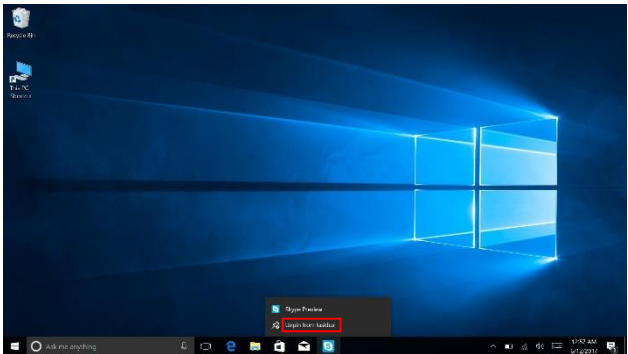

4. Start Menu

Under PC mode, press Start icon, Start Menu will display including: Start, Device, Setup, Share, and Search.

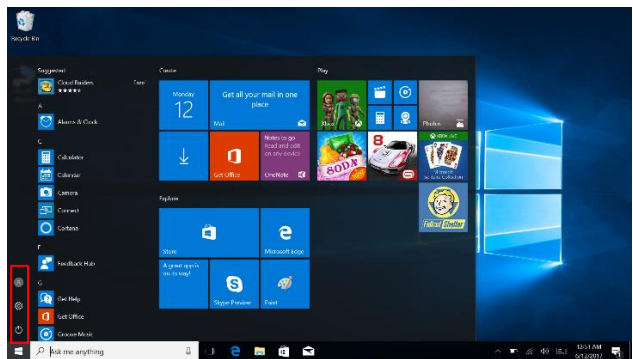

Usually: Power, Settings and Account.



Change account setting/Lock/Sign out .



Let you set up the Table PC.



Sleep/Shut down/Restart the Notebook PC

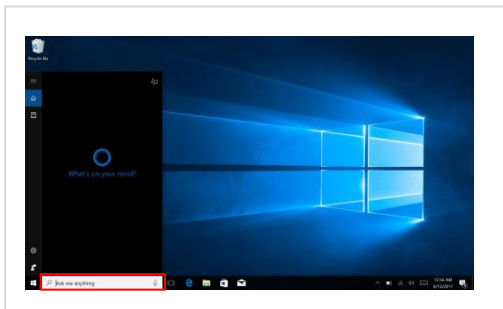

Search menu

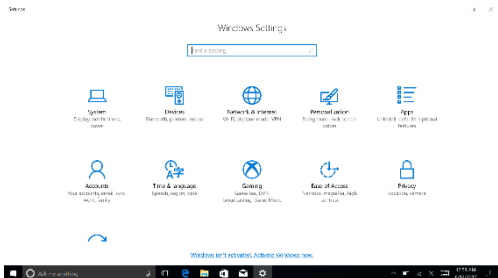

Setup menu

Action Center

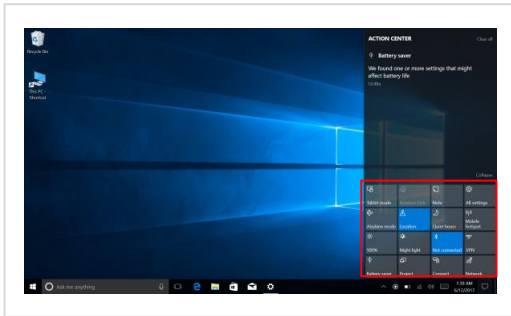

Action Center is a notification center which also allows quick settings like Tablet / PC mode, Wi-Fi, BT a.s.o.

5. Multitasking operating interface

If you Click the Task View (or press the icon ) , the running applications will be displayed .

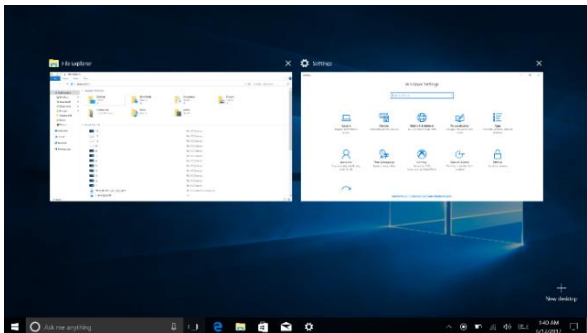

V. Basic Operations

1.Sleep, Shut down and Restart

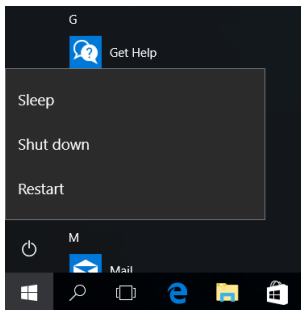
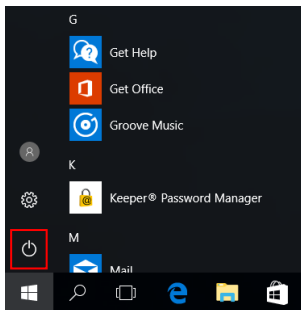
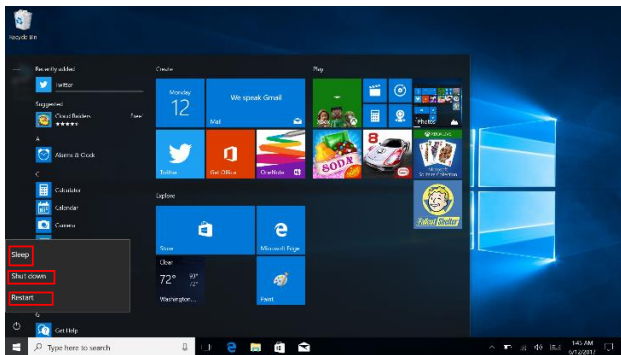

DECLARATION OF CONFORMITY

No.1493

We, S.C. Visual Fan S.R.L., with the headquarters in Brasov, 61, Brazilor St., PO 500313 Romania, registered at the Trade Commerce Brasov under no. J08/818/2002, CUI RO14724950, as the importer, assure, guarantee and declare on our own responsibility, according to the provisions from article 4 HG no. 1.022 / 2002, regarding the regime of the products and services, which can be harmful for life and health, security and labor protection, that the product **ALLBOOK X** from ALLVIEW, does not jeopardize the life, health and labor protection, does not produce a negative impact over the environment and is in accordance with:

- Directive no. 2011/65/UE, modified by 2014/8/UE regarding the usage restrictions of certain dangerous substances in electric and electronic equipment
- Directive regarding the radio and telecommunication equipment RED 2014/53/CEE (HG 487/2016)
- Directive 2014/35/UE regarding the assurance of users of low voltage equipment ;
- Directive regarding the electromagnetic compatibility 89/336/CEE, modified by Directive 92/31/CEE and 93/68/CEE (HG982/2007); RoHS: EN50581:2012; 2014/30/EU(HG 487/2016)

- The safety requests of the European Directive 2001/95/EC and the EN 60065:2002/A12:2011 and EN 60950-1:2006/ A1:2010 /A11:2009/A12:2011 standards, regarding the level of decibels emitted by the sold appliances.

The product has been assessed according to the following standards:

Health: 2014/35/EU;EN 50360:2001, EN 50361; EN 62209-1 : 2006;

Safety: 2014/35/EU; EN 60950- 1 : 2001 +A11:2004; EMC EN 301 489- 01 V1.6.1 (09-2005) EN 301 489- 07 V1.3.1 (11-2005); EN 301 489- 17 V1.2.1 (08-2002);

Radio spectrum: 2014/35/EU; EN 300 328 V1.7.1 (10-2006);

The evaluation procedure of the conformity was made according to Directive 2014/53/CEE, the documentation being stored at S.C. Visual Fan S.R.L., Brasov, 61, Brazilor St., PO 500313, Romania and will be offered at request. The product has the CE mark on it.

The declaration of conformity is available at www.allviewmobile.com .

Brasov
31.07.2017

Director
Gheorghe Cotuna



ALLBOOK X

MANUAL DE UTILIZARE



Cuprins

I. Înainte de utilizare	23
II. Schema tastelor și Definiții	27
III. Descrierea Tastelor	29
IV. Introducere în Ecranul Principal (Desktop).....	29
1. Aplicația de glisare a Imaginilor	29
2. Cortana	30
3. Introducere în aplicația de Interfață	31
4. Meniul de Start	34
5. Interfață de operare multitasking	36
V. Operațiuni de Bază	37
1. Sleep, Shut Down și Restart	37

I. Înainte de utilizare

1. Acest produs se poate utiliza în zone din afara tropicelor, la o altitudine sub 2000 de metri.
2. Aveți grijă ca Notebook PC să nu cadă sau să nu sufere alte tipuri de impacturi puternice.
3. Nu îl utilizați pe termen îndelungat în niciun mediu în care aerul este prea rece, prea fierbinte, unde este umiditatea ridicată sau prea mult praf. Nu expuneți Notebook PC la lumina directă a soarelui.
4. Evitați, pe cât de mult posibil, să-l folosiți în medii magnetice sau statice.
5. Dacă intră în contact cu apa sau orice alt lichid, închideți-l și nu îl utilizați până nu este complet uscat.
6. Pentru siguranța dvs. este recomandat ca în timpul încărcării să nu țineți dispozitivul în apropierea corpului și să îl plasați pe un suport neinflamabil.
7. Nu curățați Notebook PC cu niciun detergent care conține elemente chimice, sau cu alte lichide, pentru a evita deteriorarea sa din cauza coroziunii sau umezelii. Dacă este necesară curățarea, folosiți o cârpă moale și uscată sau un șervețel de hârtie.
8. Compania nu va fi responsabilă pentru pierderea sau

ștergerea de materiale din dispozitiv, cauzate de manipularea incorectă a software-ului și hardware-ului, de întreținere sau de orice alt accident.

9. Vă rugăm să faceți copii de rezervă la toate materialele importante, pentru a evita pierderea lor.

10. Nu dezasamblați singuri Notebook PC; în acest caz, veți pierde garanția.

11. Manualul de utilizare și software-ul necesar vor putea fi actualizate oricând. Pentru versiunea de software actualizată, vizitați www.allviemobile.com pentru a o descărca, și nu veți mai primi alte notificări. Dacă apar contradicții cu Manualul de Utilizare, va fi luată în considerare versiunea online.

12. Înlocuirea bateriilor cu unele incorecte poate cauza explozii. Asigurați-vă că utilizați bateriile originale.

De luat în considerare:

Pentru a evita problemele care pot să apară cu service-uri care nu mai sunt aprobate de S.C. Visual Fan S.R.L. (deoarece S.C. Visual Fan S.R.L. își rezervă dreptul de a înceta colaborarea cu orice service colaborator aprobat, existent pe certificatul de garanție la data punerii în vânzare

pe piață a lotului de produse), înainte de a duce un produs în service vă rugăm să consultați lista actualizată a service-urilor agreeate existentă pe site-ul Allview la secțiunea “Suport&Service - Service autorizat”. Nu ne asumăm responsabilitatea în situația în care produsul este utilizat în orice alt mod decât cel specificat în manual. Compania își rezervă dreptul de a aduce modificări la conținutul manualului, fără a anunța public acest lucru.

Aceste modificări vor fi afișate pe site-ul companiei (www.allviewmobile.com), în secțiunea dedicată produsului.

Conținutul acestui manual poate diferi de cel în format electronic, de pe site. În acest caz, cel din urmă va fi luat în considerare. Aplicațiile destinate utilizării produsului și oferite de părți terțe pot fi oprite sau întrerupte în orice moment. S.C. Visual Fan S.R.L. se dezice în mod explicit de orice responsabilitate sau răspundere privind modificarea, oprirea ori suspendarea serviciilor/conținutului puse la dispoziție de către terțe părți prin intermediul acestui dispozitiv. Pentru mai multe detalii despre produs, accesați www.allviewmobile.com.

În următoarele cazuri, produsul nu mai beneficiază de garanție:

- Lipsa etichetei sau sigiliilor de garanție;
- Intervenții neautorizate, inclusiv reparații executate de persoane sau firme neautorizate de producător;
- Cumpărătorul nu respectă condițiile de manevrare, transportare, întreținere, instalare, pornire și utilizare;
- Deteriorări termice, mecanice și plastice ale produsului, cauzate de lovituri, expunere la surse de căldură, incendii, accidente, vibrații, condiții meteorologice sau neglijență în utilizare;
- Utilizarea de baterii, surse de energie sau alte accesorii în afara celor aprobate de producător;
- Produsul prezintă urme de mâncare sau dovezi de contact cu orice tip de lichid (apă, solvenți, uleiuri, vopseluri, acizi și altele), iar acest contact este dovedit prin urme de oxidare sau prin prezența lichidelor pe orice parte a produsului;
- Numărul de serie scris pe certificatul de garanție nu este același cu cel de pe produs;
- Utilizarea în alte scopuri decât cele pentru care a fost creat;
- Utilizarea în condiții neadecvate (tensiune greșită, nivel mai ridicat de umiditate decât cel acceptat, praf);
- Vânzătorul nu poate fi tras la răspundere pentru posibilele probleme de compatibilitate cu accesoriile cumpărate de la alte companii și nu își va asuma responsabilitatea pentru subansamblele utilizate pe sistem care nu corespund, din punctul de vedere al performanței, cu specificațiile producătorului.

II. Schema tastelor și Definiții

Cameră frontală

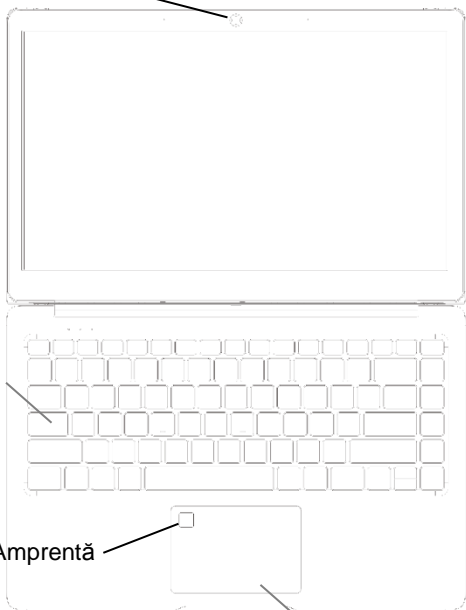

Tastatură

Amprentă

Touchpad

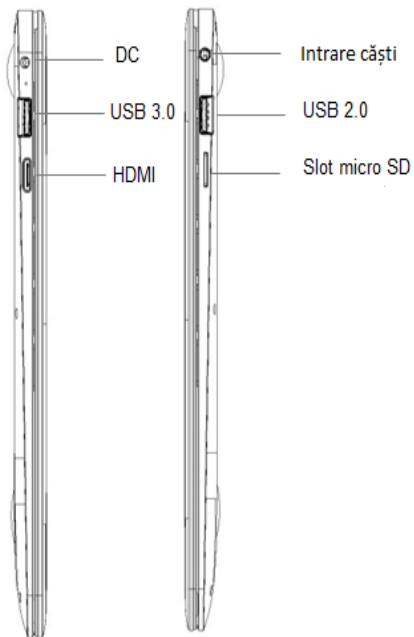

III. Descrierea Tastelor

Atenție: Tastatura este configurată în funcție de tipul de Notebook PC pe care l-ați achiziționat.

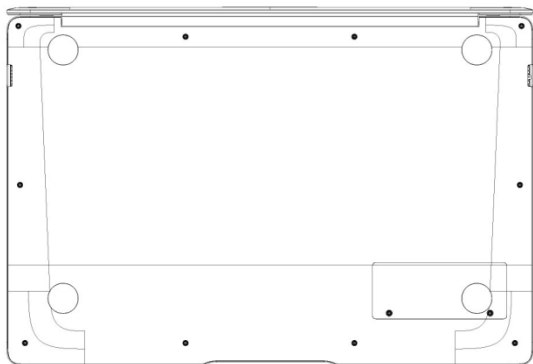

IV. Introducere în Ecranul Principal (Desktop)

1. Aplicația de Glisare a Imaginilor

Imaginea de start a Windows 10: Pe ecranul de start, puteți vedea multe programe fixate în imagine.

Aceste programe de aplicații sunt afișate sub formă de „magnet”. Dacă faceți click pe ele, le puteți accesa cu ușurință. Trebuie să vă conectați la contul dumneavoastră de Microsoft înainte ca programul de aplicații să funcționeze.

3. Introducere în aplicația de Interfață

Pe lângă programele de aplicații deja fixate pe ecranul de start, puteți fixa și alte aplicații, programe, fișiere, ș.a.m.d. pe ecranul de start.

3.1. Dacă doriți să fixați mai multe programe de aplicații pe interfața de start, vedeți procedura în imaginea de mai jos.

În meniul de start, faceți click-dreapta pe aplicația pe care doriți să o fixați și selectați „Fixare în Start”. Puteți să și trageți aplicația pe ecranul de start, după cum urmează:

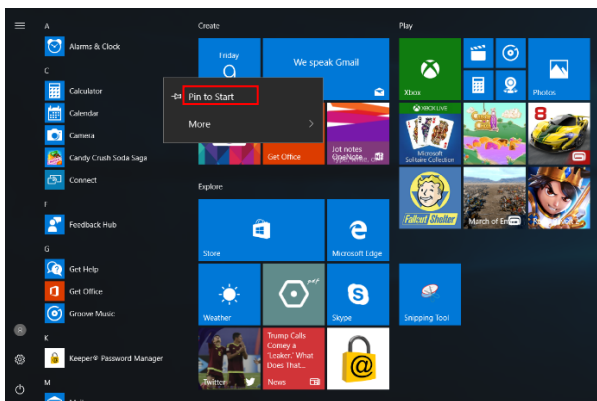

Dacă doriți să anulați sau să eliminați o anumită aplicație din ecranul de start, (1) Click-Dreapta pe aplicație, (2) Click pe „Anulare fixare din Start”.

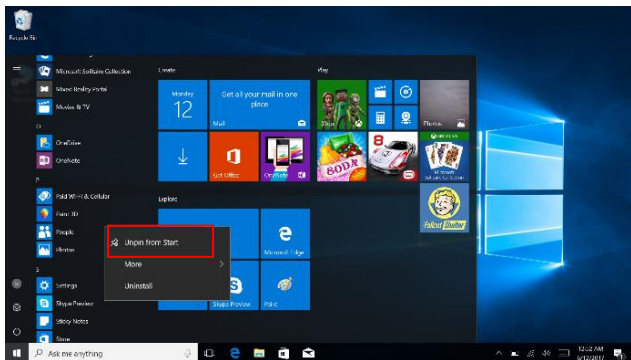

3.2. Dacă doriți să fixați mai multe programe de aplicații în bara de sarcini, vedeți procedura în imaginea de mai jos. În meniul de start, faceți click-dreapta pe aplicația pe care doriți să o fixați și selectați „Mai multe”, apoi selectați „Fixare în bara de sarcini”. Puteți să și trageți aplicați în bara de sarcini, după cum urmează:

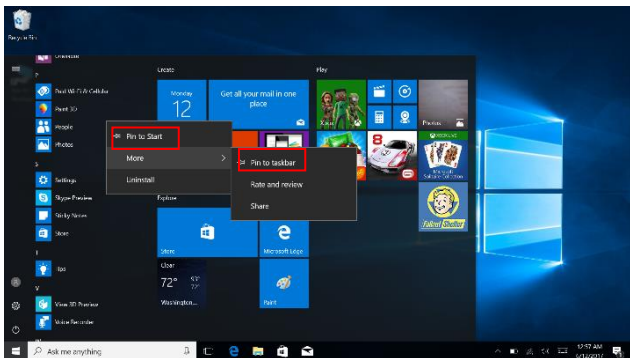

Dacă doriți să anulați sau să eliminați o anumită aplicație din bara de sarcini, (1) Click-Dreapta pe aplicație, (2) Click pe „Anulare fixare program din bara de sarcini”.

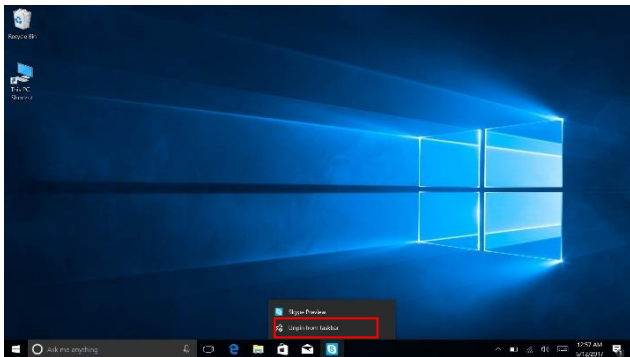

4. Meniul de Start

În modul PC, apăsați pictograma de Start și Meniul de Start va apărea, incluzând: Start, Dispozitiv, Setare, Distribuire și Căutare.

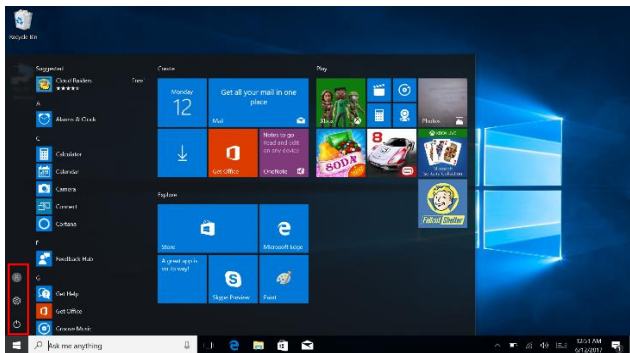

De obicei: Buton de Pornire, Setări și Cont.



Schimbare setări de cont/Blocare/Deconectare



Vă permite setarea Tabletei PC.



Sleep/Shut down/Restart Notebook PC

Meniu de căutare



Meniu de setare

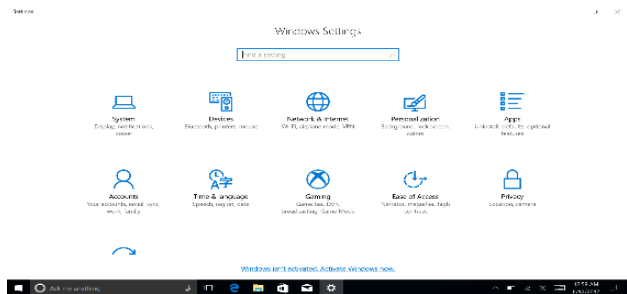

Centru de Acțiuni

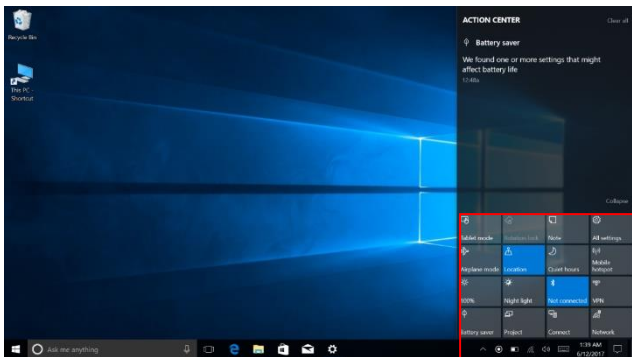

Centrul de Acțiuni este un centru de notificări care permite și setări rapide, cum ar fi mod Tabletă/PC, Wi-Fi, BT etc.

5. Interfață de operare multitasking

Dacă faceți click pe Vizualizare Sarcină (sau apăsați pictograma ) , vor fi afișate aplicațiile active.

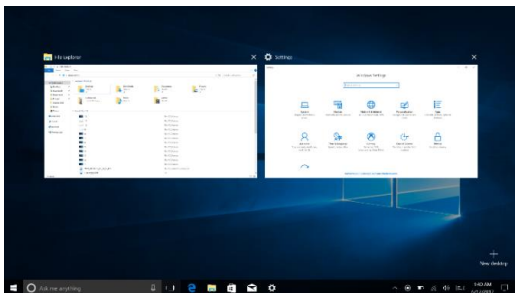

V. Operațiuni de Bază

1. Sleep, Shut Down și Restart

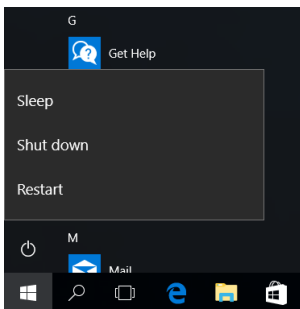
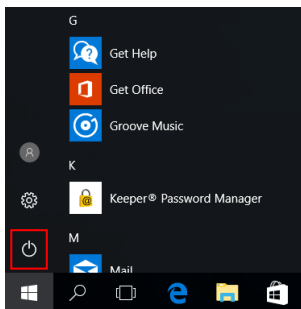

DECLARATIE DE CONFORMITATE

No.1493

Noi S.C.Visual Fan S.R.L, cu sediul social in Brasov, Str. Brazilor nr.61, CP 500313 Romania, inregistrata la Reg. Com. Brasov sub nr. J08/818/2002, CUI RO14724950, in calitate de importator, asiguram, garantam si declaram pe proprie raspundere, conform prevederilor art. 4 HG nr.1.022/2002 privind regimul produselor si serviciilor, care pot pune in pericol viata si sanatatea, securitatea si protectia muncii, ca produsul **ALLBOOK X** marca **ALLVIEW**, nu pune in pericol viata, sanatatea, securitatea muncii, nu produce impact negativ asupra mediului si este in conformitate cu:

- Directiva nr. 2011/65/UE modificata de 2014/8/UE privind restrictiile de utilizare a anumitor substante periculoase in echipamentele electrice si electronice.
- Directiva privind echipamente radio si de telecomunicatii RED 2014/53/CEE (HG 487/2016)
- Directiva 2014/35/UE privind asigurarea utilizatorilor de echipamente de joasa tensiune
- Directiva cu privire la compatibilitatea electromagnetica 89/336/CEE, modificate de Directiva 92/31/CEE si

93/68/CEE (HG982/2007); RoHS: EN50581:2012; 2014 / 30 / EU (HG 487/2016)

-Cerintele de siguranta ale Directivei Europene 2001/95/EC si a standardelor EN 60065:2002/A12:2011 si EN 60950-1:2006/ A1:2010 /A11:2009/A12:2011, referitor la nivelul de decibeli emis de aparatele comercializate.

Produsul a fost evaluat conform urmatoarelor standarde:

-Sanatate: 2014/35/EU;EN 50360:2001, EN 50361; EN 62209-1 : 2006

-Siguranta: 2014/35/EU; EN 60950- 1 : 2001 +A11:2004; EMC EN 301 489- 01 V1.6.1 (09-2005) EN 301 489- 07 V1.3.1 (11-2005); EN 301 489- 17 V1.2.1 (08-2002)

-Spectru radio: 2014/35/EU; EN 300 328 V1.7.1 (10-2006)

Procedura de evaluare a conformitatii a fost efectuata in conformitate cu Directiva 2014/53/CEE, documentatia fiind depozitata la S.C. Visual Fan S.R.L., Brasov str. Brazilor nr.61, CP 500313 ,Romania si va fi pusa la dispozitie la cerere. Produsul are aplicat marcajul CE.

Declaratia de conformitate este disponibila la adresa

www.allviewmobile.com .

Brasov

31.07.2017

Director

Gheorghe Cotuna



ALLBOOK X

Manual de Usuario



Índice

I. Antes de utilizar	42
II Teclado y definiciones	46
III. Descripción teclado	48
IV. Introducción pantalla principal	48
1. Diapositiva de imagen	48
2. Cortana	49
3. Introducción a la interfaz de usuario	50
4. Menú inicio	53
5. Interfaz de multitarea	55
V.Funciones básicas	56
1. Suspender, apagar, reiniciar	56

I. Antes de utilizar

1. Este producto se puede utilizar en zonas fuera de los trópicos, a una altitud por debajo de 2000 metros.
2. Asegúrese de que el ordenador portátil no se caiga o sufra otros impactos fuertes.
3. No utilizar a largo plazo en ningún entorno donde el aire sea demasiado frío, demasiado caliente, donde haya humedad excesiva o demasiado polvo. No exponer el Notebook PC a la luz directa del sol.
4. Evitar, tanto como sea posible su uso en medios magnéticos o estáticos.
5. Si entra en contacto con agua o cualquier otro líquido, apáguelo sin utilizarlo hasta que esté completamente seco.
6. Para su propia seguridad, se recomienda no mantener el dispositivo cerca de su cuerpo durante la carga y colocarlo en una superficie no inflamable.
7. No limpiar el PC Notebook con ningún detergente que contenga elementos químicos o de otros líquidos, para evitar el daño por corrosión o la humedad. Si se requiere una limpieza, utilice un paño suave y seco.
8. La Sociedad no será responsable de la pérdida o supresión de material del dispositivo causados por la

manipulación incorrecta de software y hardware, mantenimiento o cualquier otro accidente.

9. Haga una copia de seguridad de todo el contenido importante para evitar su pérdida.

10. No desmonte el portátil por su cuenta. Esto anulará la garantía.

11. Las instrucciones de funcionamiento y el software necesario se pueden actualizar en cualquier momento.

Para la versión de software actualizada, visite

www.allviemobile.com para descargar, y no recibirá ninguna otra notificación. Si hay contradicciones con las instrucciones que se tendrán en cuenta la versión e

12. Sustituir las pilas por unas incorrectas podrían causar explosiones. Asegúrese de utilizar baterías originales.

A tener en cuenta:

11. Sustituir las pilas por unas incorrectas podrían causar explosiones. Asegúrese de utilizar baterías originales.

Para evitar los problemas que pueden ocurrir con los servicios técnicos que no están aprobados por la SC Visual Fan LLC (SC Visual Fan SRL se reserva el derecho de dejar de cooperar con cualquier servicio técnico,

existente en el certificado de garantía desde la fecha de venta en el mercado del lote de productos), antes de llevar un producto al servicio técnico le rogamos consultar la lista de centros actualizados y aprobados por Allview en la sección "Soporte y Servicio - Servicio Técnico autorizado". Allview no se hace responsable si el producto no se utiliza siguiendo las instrucciones del manual. La Compañía se reserva el derecho a realizar cambios en el contenido del manual sin anunciarlo públicamente.

Estos cambios serán publicados en la página web de la compañía (www.allviewmobile.com), en el apartado dedicado al producto.

El contenido de este manual pueden ser distinto de aquello en formato electrónico en la página web. En este caso, se tomará en cuenta éste último. Las solicitudes de uso del producto y proporcionados por terceras personas puedan ser detenidas o interrumpirse en cualquier momento. SC Visual Fan LLC niega expresamente cualquier responsabilidad por el cambio, detención o suspensión del servicio / contenido proporcionado por terceros a través de este dispositivo. Para más detalles del producto, visite www.allviewmobile.com.

En los siguientes casos, el producto deja de beneficiar de la garantía:

- Falta de etiqueta o sello;
- Manipulaciones no autorizadas, incluyendo reparaciones realizadas por personas o empresas no autorizadas por el fabricante;
- El comprador no cumple con las condiciones de manipulación, transporte, mantenimiento, instalación, puesta en marcha y utilización del producto;
- Daños térmicos, mecánicos y plásticos del producto causados por accidentes, exposición al calor, frío, accidentes, vibraciones, condiciones climáticas o negligencia en el uso;
- Utilización de fuentes de energía, batería u otros accesorios que no sean aprobados por el fabricante;
- Si el producto presenta rastros de alimentos o evidencia de contacto con cualquier líquido (agua, disolventes, aceites, pinturas y ácidos similares), y este contacto se muestra por la oxidación o por la presencia de trazas de líquidos sobre cualquier parte del producto;
- El número de serie escrito en la garantía no corresponde con el del producto;
- El uso para fines distintos de aquellos para los que fue creado; El uso en condiciones inadecuadas (voltaje incorrecto, nivel alto de humedad aceptado, polvo)
- El vendedor no se hace responsable de los posibles problemas de compatibilidad con los accesorios comprados a otras empresas y no asumirá la responsabilidad de los subconjuntos utilizados de manera no correspondiente, en términos de rendimiento, a las especificaciones del fabricante.

II. Teclado y definiciones

Cámara frontal

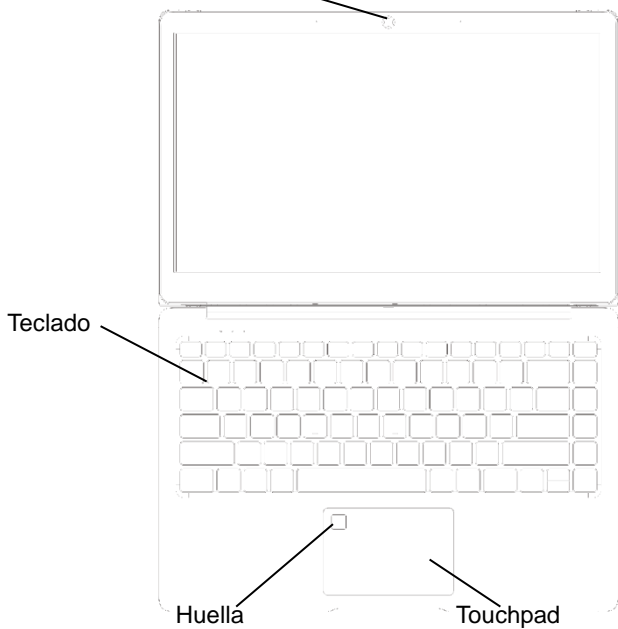

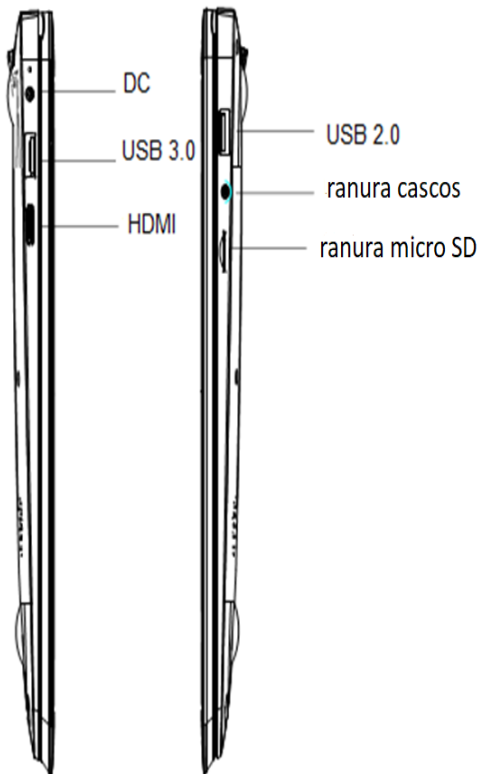

III. Descripción teclado

Atención: El teclado está configurado en función del tipo de Notebook PC adquirido

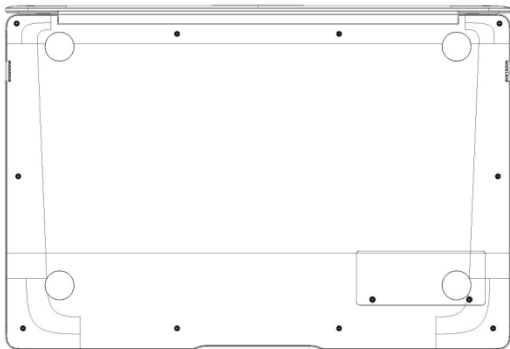

IV. Introducción pantalla principal

1. Diapositiva de imagen

Imagen del inicio de Windows 10: En la pantalla principal, se pueden ver muchos programas establecidos en la imagen.

Estas aplicaciones de software se muestran como un "imán". Al hacer clic sobre ellos, se puede acceder a ellos fácilmente.

Debe iniciar sesión en su cuenta de Microsoft antes de que el programa de aplicación se ejecute.



2. Cortana

Utilice Cortana para una búsqueda rápida e inteligente.



3. Introducción a la interfaz de usuario

Además de los programas de aplicación ya establecidos en la pantalla principal, puede almacenar otras aplicaciones, programas, archivos, etc. en la pantalla principal.

3.1. Si desea establecer variad pantalla de inicio de aplicaciones de software, consulte el procedimiento en la siguiente imagen.

En el menú de inicio, haga clic en la aplicación que desea anclar y seleccione "Anclar a Inicio". También puede arrastrar la aplicación en la pantalla de inicio, de la siguiente manera:

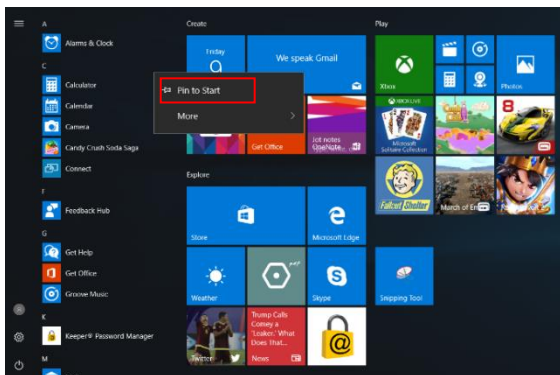

Si desea cancelar o eliminar una aplicación específica desde la pantalla principal, (1) Haga clic en la aplicación, (2) Haga clic en "Anular fijación de Inicio".

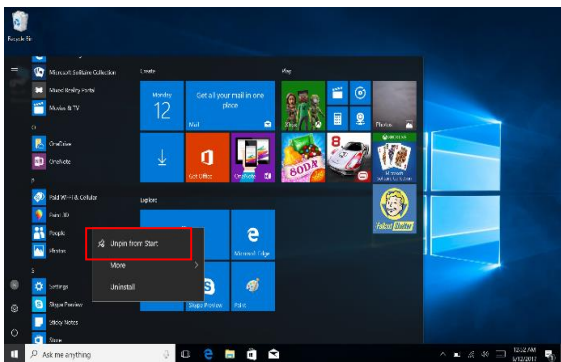

3.2. Si desea anclar varios programas de aplicación en la barra de tareas, consulte el procedimiento en la siguiente imagen.

En el menú de inicio, haga clic en la aplicación que desea anclar y seleccione "Más" y seleccione "Anclar a la barra de tareas".

También puede arrastrar a la barra de tareas de aplicación de la siguiente manera:

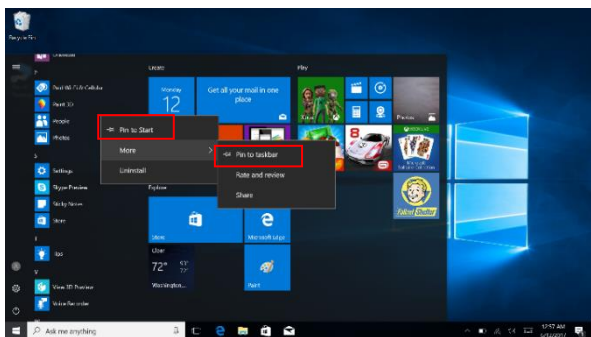

Si desea cancelar o eliminar una aplicación específica de la barra de tareas, (1) Haga clic en la aplicación, (2) Haga clic en „Desanclar de la barra de tareas”.

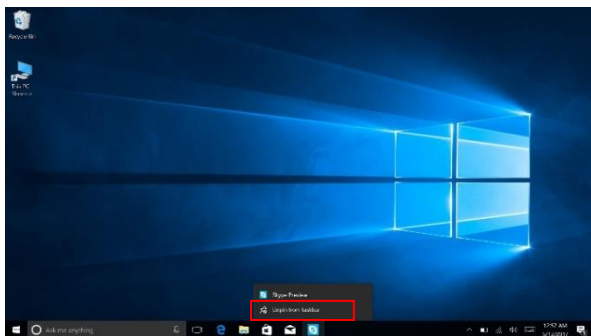

4. Menú de inicio

En el modo PC, pulse el icono de Inicio aparecerá en el menú, incluyendo: Inicio, Configuración del dispositivo, Distribución y Buscar.

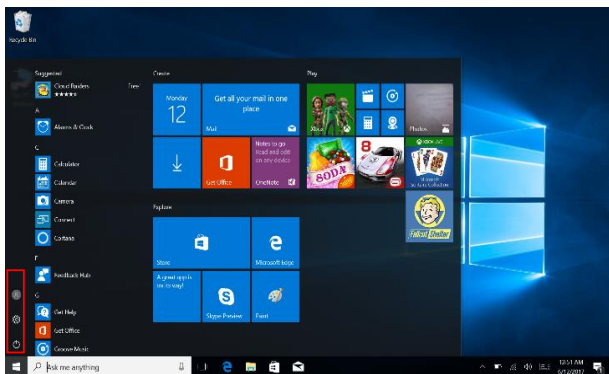

Por lo general: Apagado, Ajustes y Cuenta



Cambiar la configuración de la cuenta /
Bloquear / Salir.



Configuración del Notebook PC



Suspender/Apagar/Reiniciar Notebook PC

Menú buscar



Menú de configuración

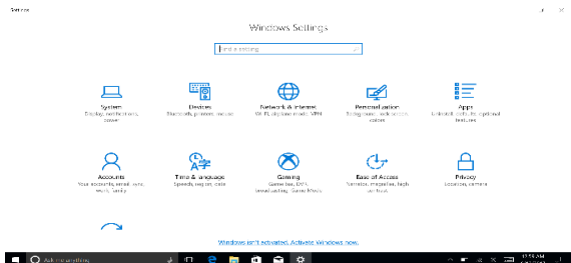

Action Center

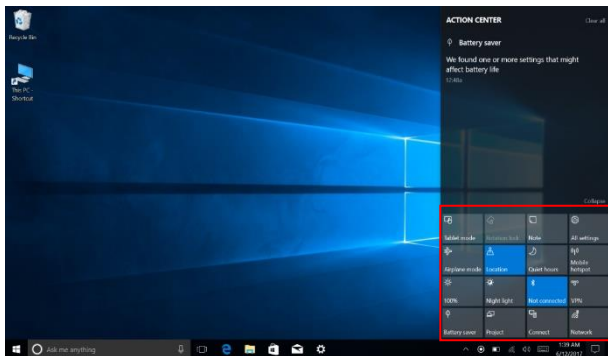

Action Center es un centro de notificación que también permite ajustes rápidos como el modo de tableta / PC, Wi-Fi, BT, etc.

5. Interfaz de multitarea

Si hace clic en Ver tareas (o haga clic en el icono ) , se mostrarán las aplicaciones activas.

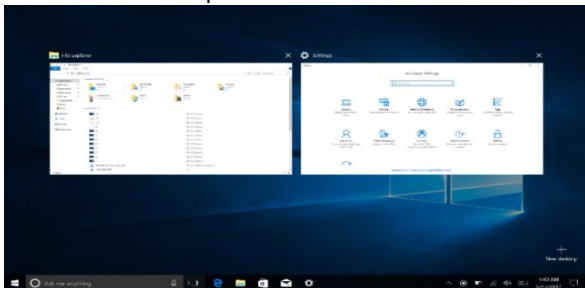

V.Funciones básicas

1. Suspender, Apagar y Reiniciar

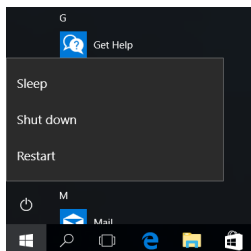
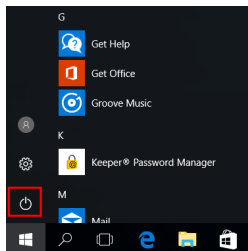

DECLARACIÓN DE CONFORMIDAD

No.1493

Nosotros, S.C. Visual Fan S.R.L., con sede en Brasov, 61, Brasilor St., CP 500313 Rumanía, registrado en el Comercio de Comercio de Brasov con el n. J08 / 818/2002, CUI RO14724950, como importador, asegura, garantiza y declara bajo nuestra propia responsabilidad, de acuerdo con lo dispuesto en el artículo 4 HG no. 1.022 / 2002, relativo al régimen de los productos y servicios, que puede ser nocivo para la vida y la salud, la seguridad y la protección del trabajo, que el producto **ALLBOOK X** de ALLVIEW, no pone en peligro la vida, la salud y la protección laboral, no produce un impacto negativo sobre el medio ambiente y está de acuerdo:

- Directiva no. 2011/65 / UE, modificado por 2014/8 / UE en relación con las restricciones de uso de determinadas sustancias peligrosas en equipos eléctricos y electrónicos
- Directive regarding the radio and telecommunication equipment RED 2014/53/CEE (HG 487/2016)
- Directiva 2014/35 / UE relativa a la garantía de que los usuarios de equipos de baja tensión
- Directiva relativa a la compatibilidad electromagnética 89/336 / CEE, modificada por la Directiva 92/31 / CEE y 93/68 / CEE (HG982 / 2007); RoHS: EN50581: 2012; 2014/30 / UE (HG 487/2016)

- Las solicitudes de seguridad de la Directiva Europea 2001/95 / CE y de las normas EN 60065: 2002 / A12: 2011 y EN 60950-1: 2006 / A1: 2010 / A11: 2009 / A12: 2011, relativas al nivel de decibelios emitidos por los aparatos vendidos.

El producto ha sido evaluado de acuerdo con las siguientes normas:

Salud: 2014/35/EU; EN 50360:2001, EN 50361; EN 62209-1 : 2006;

Seguridad: 2014/35/EU; EN 60950- 1 : 2001 +A11:2004; EMC EN 301 489- 01 V1.6.1 (09-2005) EN 301 489- 07 V1.3.1 (11-2005); EN 301 489- 17 V1.2.1 (08-2002);

Espectro radioeléctrico: 2014/35/EU; EN 300 328 V1.7.1 (10-2006);

El procedimiento de evaluación de la conformidad se realizó de conformidad con la Directiva 2014/53 / CEE, y la documentación se almacenará en S.C. Visual Fan S.R.L., Brasov, 61, Brasilor St., CP 500313, Rumania. El producto tiene la marca CE en él. La declaración de conformidad está disponible en www.allviewmobile.com .

Brasov
31.07.2017



Director
Gheorghe Cotuna



ALLBOOK X

INSTRUKCJA OBSŁUGI



Spis treści

I . Przed pierwszym użyciem.....	66
II . Wygląd i definicje	69
III . Opis przycisków	73
IV . Wprowadzenie do pulpitu	73
1. Aplikacja slajdów obrazu	73
2. Cortana	74
3. Wprowadzenie do interfejsu aplikacji	75
4. Menu Start	78
5. Interfejs wielozadaniowości.....	80
V . Podstawowe operacje	81
1.Usypianie, wyłączanie i restartowanie	81

I . Przed pierwszym użyciem

1. Ten produkt nadaje się do użytku w umiarkowanych warunkach klimatycznych.
2. Chroń urządzenie przed upadkiem na podłoże lub silnymi wstrząsami.
3. Nie używaj urządzenia przed dłuższy czas w warunkach zbyt niskiej lub zbyt wysokiej temperatury powietrza, zbyt wysokiej wilgotności lub w miejscach o dużym zapyleniu. Nie narażaj urządzenia na ekspozycję na bezpośrednie światło słoneczne.
4. Unikaj kontaktu urządzenia z silnymi magnesami lub zjawiskami elektrostatycznymi.
5. Po kontakcie z wodą lub innymi cieczami, natychmiast wyłącz urządzenie oraz nie włączaj go do momentu pełnego osuszenia.
6. Dla własnego bezpieczeństwa nie zaleca się przechowywania urządzenia blisko ciała podczas ładowania i umieszczania go na niepalnej powierzchni.
7. Nie czyść urządzenia za pomocą detergentów lub innych cieczy, aby uniknąć uszkodzenia i korozji. Jeśli czyszczenie jest wymagane, użyj w tym celu suchej, miękkiej tkaniny.

8. Producent nie ponosi żadnej odpowiedzialności za utratę lub usunięcie danych urządzenia spowodowane nieprawidłowym działaniem oprogramowania, sprzętu, nieprawidłowej konserwacji lub w innym przypadku.

9. W celu uniknięcia utraty danych utwórz kopię zapasową.

10. Nie demontuj samodzielnie urządzenia, gdyż skutkuje to utratą gwarancji.

11. Instrukcja obsługi i oprogramowanie mogą być aktualizowane w dowolnym momencie, bez podania tego do wiadomości publicznej. Aby sprawdzić, czy dostępna jest nowsza wersja instrukcji odwiedź stronę www.allview.pl i pobierz ją. W przypadku niezgodności tej instrukcji obsługi z jej najnowszą wersją, należy brać pod uwagę tylko najnowszą wersję.

12. Wymiana akumulatora na nieoryginalny może prowadzić do wybuchu. Upewnij się, że używasz oryginalnego akumulatora.

Należy wziąć pod uwagę:

W celu uniknięcia problemów z serwisami gwarancyjnymi, które nie są dłużej autoryzowane

przez producenta (ponieważ producent rezerwuje sobie prawo do zerwania współpracy z serwisem gwarancyjnym widniejącym na karcie gwarancyjnej urządzenia), przed zgłoszeniem urządzenia na gwarancję, sprawdź najnowszą listę autoryzowanych serwisów gwarancyjnych dostępną na stronie www.allview.pl, w zakładce „Wsparcie i serwis -> Autoryzowany serwis”.

Producent nie ponosi odpowiedzialności za sytuacje wynikłe z użytkowania urządzenia, będącego niezgodnym z niniejszą instrukcją obsługi. Producent zastrzega sobie prawo do wprowadzania zmian w treści instrukcji obsługi, bez podawania tego do wiadomości publicznej. Zmiany te będą publikowane na stronie producenta (www.allview.pl) w sekcji poświęconej produktowi. Treść niniejszej instrukcji obsługi może różnić się od tej dostępnej na stronie internetowej. W takim przypadku, pod uwagę należy brać tylko najnowszą instrukcję. Aplikacje przeznaczone do użycia z tym produktem, ale dostarczone przez innych producentów, mogą w dowolnym momencie zostać wstrzymane lub

przestać działać. Producent tego urządzenia nie ponosi odpowiedzialności za zmiany, zatrzymywanie lub zawieszenie usług/treści dostarczonych przez innych producentów. Po więcej szczegółów odwiedź stronę internetową www.allview.pl.

W następujących przypadkach, produkt utraci gwarancję producenta:

- Brak oznaczeń lub plomb gwarancyjnych.
- Nieautoryzowana ingerencja, włączając w to naprawy wykonane przez ludzi lub firmy nieposiadające autoryzacji producenta;
- Gdy kupujący nie przestrzega zasad obsługi, transportu, konserwacji, instalacji lub użytkowania urządzenia;
- W przypadku uszkodzeń termicznych lub mechanicznych produktu spowodowanych przez uderzenia, ekspozycję na źródło ciepła, ogień, wypadki, wibracje, warunki atmosferyczne lub niewłaściwe użytkowanie;

- Użycie akumulatorów, źródeł zasilania lub innych akcesoriów, które nie zostały zaakceptowane przez producenta;
- W przypadkach, gdy urządzenie nosi ślady kontaktu z żywnością lub z cieczami (wodą, olejem, kwasem, farbą itd.);
- Brak zgodności numeru seryjnego widniejącego na certyfikacie gwarancji z numerem widocznym na produkcie;
- W przypadku używania urządzenia do innego celu jak cel przeznaczenia;
- W przypadku używania urządzenia w nieodpowiednich warunkach (niepoprawne napięcie zasilania, wysoki poziom wilgotności, pył);
- Sprzedawca nie ponosi odpowiedzialności za możliwe problemy wynikające z niezgodności akcesoriów zakupionych od innych firm.

II . Wygląd i definicje

Przednia kamera

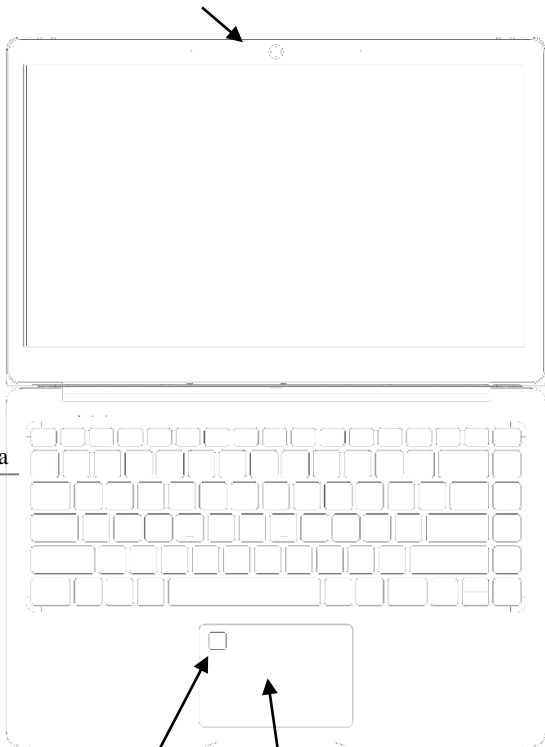

Klawiatura

Czytnik
odcisku palca

Touchpad

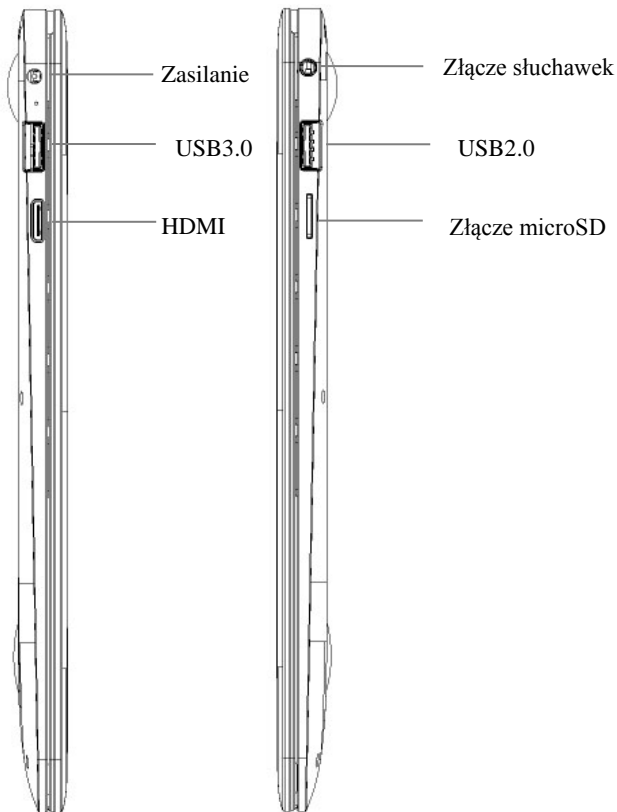

III. Opis przycisków

Uwaga: Klawiatura jest skonfigurowana w zależności od określonego typu Notebook`a, który kupiłeś.



IV. Wprowadzenie do pulpitu

1. Aplikacja slajdów obrazu

Obraz startowy Windows 10: Na ekranie startowym, możesz zobaczyć wiele ustawionych programów.

Aplikacje te są wyświetlane w formie „magnesu”. Po kliknięciu, możesz łatwo je otworzyć.

3. Wprowadzenie do interfejsu aplikacji.

Poza aplikacjami już umieszczonymi na ekranie startowym, możesz również dodawać do niego inne aplikacje, katalogi itd.

3.1.Jeśli chcesz dodać więcej aplikacji do interfejsu startu, spojrz na poniższy obraz.

W menu start, kliknij prawym przyciskiem myszy na aplikację, którą chcesz dodać i naciśnij „Przypnij do paska start”. Możesz również przeciągnąć aplikację na ekranu startowy, jak poniżej:

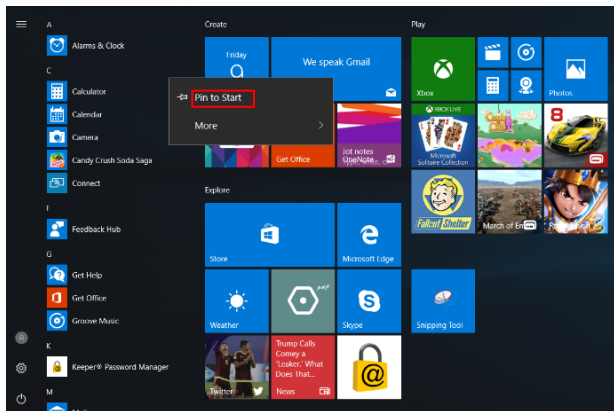

Jeśli chcesz anulować lub usunąć określoną aplikację z ekranu startowego, (1) Kliknij na aplikację prawym przyciskiem myszy, (2) Kliknij „Odepnij z paska start”.

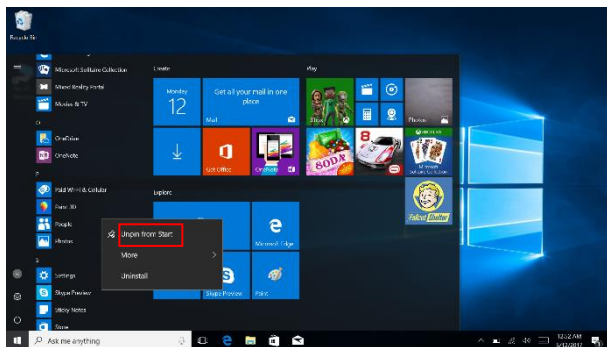

3.2. Jeśli chcesz ustawić więcej aplikacji na pasku zadań, sprawdź poniższy obraz.

W menu start, kliknij prawym przyciskiem myszy na aplikację, którą chcesz dodać i wybierz „Więcej”, następnie wybierz „Przypnij do paska zadań”. Możesz również przeciągnąć aplikację na pasek zadań, jak na obrazie:

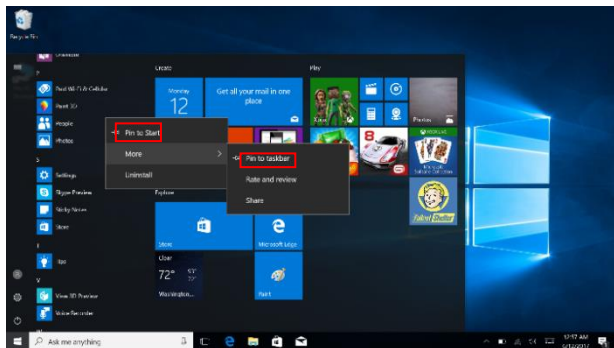

Jeśli chcesz anulować lub usunąć określoną aplikację z paska zadań, (1) Kliknij prawym przyciskiem myszy na aplikację, (2) Kliknij „Odepnij program z paska zadań”.

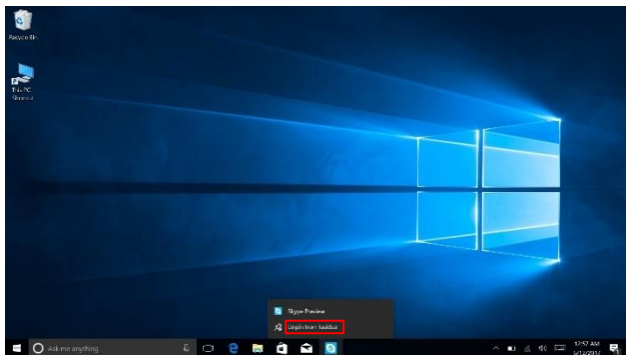

4. Menu start

W trybie komputera PC, naciśnij ikonę Start. Menu start wyświetli: Start, Urządzenie, Konfiguracja, Udostępnij i Szukaj.

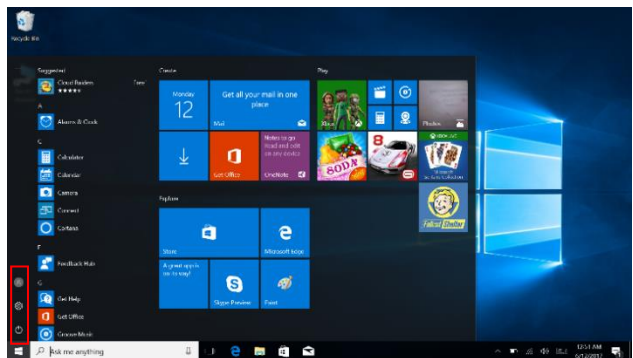

Zazwyczaj: Zasilanie, Ustawienia i Konto.



Zmień ustawienia konta/blokada/wyloguj.



Skonfiguruj komputer.



Uśpij/wyłącz/zresetuj komputer.

Menu wyszukiwania



Menu konfiguracji

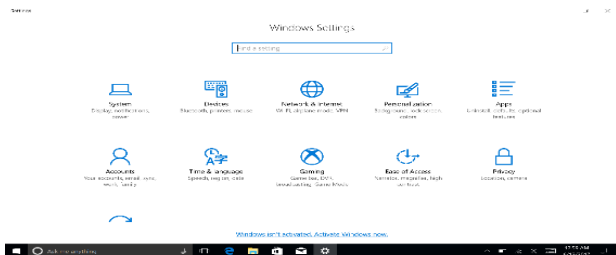

Centrum aktywności

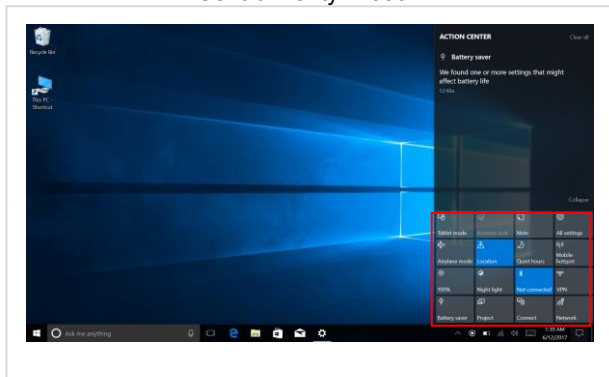

Centrum aktywności jest centrum powiadomień, które również pozwala na szybkie ustawienia takie jak Tryb PC / Tabletu, Wi-Fi, Bluetooth itd.

5. Interfejs wielozadaniowości

Jeśli klikniesz Widok Zadań (lub naciśniesz ikonę ) , wyświetlone zostaną uruchomione aplikacje.

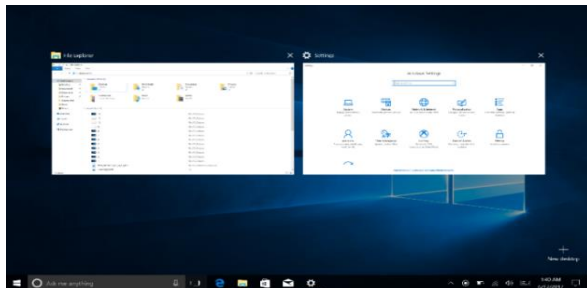

V. Podstawowe operacje

1. Usypianie, wyłączenie i restartowanie

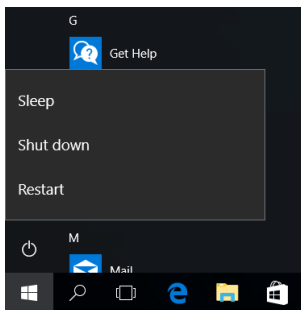
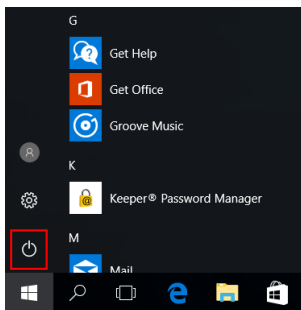
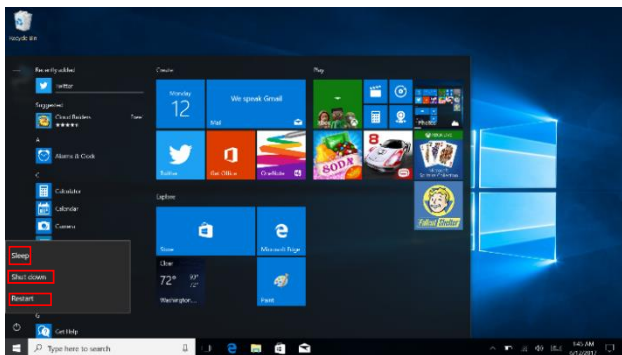

DEKLARACJA ZGODNOŚCI

Nr.1493

Firma SC Visual Fan SRL z siedzibą w Braszowie, przy ulicy Brazilor 61, kod pocztowy 500313, Rumunia, zarejestrowana w Rejestrze Handlowym pod nr Brasov. J08 / 818/2002, CUI RO14724950, jako importer, gwarantuje i deklaruje na własną odpowiedzialność, zgodnie z art. 4 HG nr.1.022 / 2002 w odniesieniu do produktów i usług mogących stanowić niebezpieczeństwo dla życia i zdrowia, bezpieczeństwa i ochrony pracy, że produkt **ALLBOOK X**. nie naraża na niebezpieczeństwo życia, nie jest zagrożeniem dla bezpieczeństwa pracy, nie ma niekorzystnego wpływu na środowisko naturalne i jest zgodny z:

- Dyrektywą UE 2011/65/UE, zmodyfikowaną przez 2014/8/UE dotyczącą ograniczeń stosowania niektórych substancji niebezpiecznych w urządzeniach elektrycznych I elektronicznych.
- Dyrektywą dotyczącą badania sprzętów radiowych i telekomunikacyjnych RED 2014/53/CEE (HG 487/2016)
- Dyrektywą niskonapięciową 2014/35/UE
- Dyrektywą dotyczącą kompatybilności

elektromagnetycznej 89/336/CEE, zmodyfikowaną przez Dyrektywy 92/31/CEE i 93/68/CEE (HG982/2007); RoHS: EN50581:2012; 2014/30/EU(HG 487/2016)

- Wymogami bezpieczeństwa dyrektywy europejskiej 2001/95/EC oraz z normami EN 60065:2002/A12:2011 i EN 60950-1:2006/ A1:2010 /A11:2009/A12:2011, dotyczącymi granicznego poziomu decybeli dla urządzeń komercyjnych. Produkt został oceniony zgodnie z następującymi normami:

Zdrowie: 2014/35/EU; EN 50360:2001, EN 50361; EN 62209-1 : 2006 Bezpieczeństwo: 2014/35/EU; EN 60950- 1 : 2001 +A11:2004; EMC EN 301 489- 01 V1.6.1 (09-2005) EN 301 489- 07 V1.3.1 (11-2005); EN 301 489- 17 V1.2.1 (08-2002) Częstotliwości radiowe: 2014/35/EU; EN 300 328 V1.7.1 (10-2006) Badania oceny zgodności zostały wykonane zgodnie z dyrektywą 2014/53/CEE, dokumentacja jest przechowywana w siedzibie firmy S.C. Visual Fan S.R.L., Braşov, ul. Brazilor 61, 500313, Rumunia.

Brasov
31.07.2017



Director
Gheorghe Cotuna



AllBook X

	Languages / Limbi / Idiomas / Języki	EN, RO, ES, PL
	Dimensions / Dimensiuni / Dimensiones / Wymiary	318x211x12.9mm
	Weight / Greutate / Peso / Waga	1248g
Display / Ecran / Pantalla / Ekran	Type / Tip / Tipo / Typ	IPS LCD
	Dimensions / Dimensiuni / Dimensiones / Wymiary	13,3"
	Resolution / Rezoluție / Resolución / Rozkład /	1920x1080px
Characteristics / Caracteristici / Características / Cechy	Operating system / Sistem de operare / Sistema operative / System operacyjny	Windows 10 Home
	CPU	Intel® Celeron® Quad-Core N3450 1.1 GHz up to 2.2 GHz (burst)
	GPU	Intel Gen9 LP 18EUs1
	Flash memory / Memorie Flash / Pamięć błyskowa / Memoria flash	32GB

RAM Memory / Memorie RAM / Memoria RAM / Pamięć flash	3GB
Micro SD	< 128 GB
SSD	Support SSD (not included) / Suportă SSD (nu este inclus) / apoyo SSD (no incluido) / wsparcie SSD (nie wliczone)
Color / Culoare / Color / Kolor	Black / Negro / Negro / Czarny
Widget	Yes / Da / Sí / Tak
Multitasking	Yes / Da / Sí / Tak
WLAN	802.11 a/b/g/n
Bluetooth	Yes / Da / Sí / Tak 4.0
PC Connectivity / Conectivitate PC / Conectividad PC / Łączność PC	Yes / Da / Sí / Tak, USB 3.0
Fingerprint sensor / Senzor de amprentă / sensor de huellas dactilares / linii papilarnych	Yes / Da / Sí / Tak

	Aluminium case / Carcasă aluminium / Carcasa de aluminio / aluminiowa obudowa	Yes / Da / Sí / Tak
Multimedia	Camera / Cameră / Cámara / Kamera	2MP
	Sound / Sunet / Sonar / Dźwięk	Speaker / Difuzor / Altavoz / Głośnik
		Stereo through earphones / Stereo prin casti / Auriculares estereofónicos / Stereo przez słuchawki
	Video	Multiple formats / Formate multiple / Múltiples formatos /Wielu formatów / Video resolution / Rezolutie Video / Resolución de video / Rozdzielczość wideo FullHD 1920X1080p
		Redo flux / Redare flux / Jugar flux/ Grać flux FullHD 1920X1080p

Internet	Social networking / Rețele de socializare / Las redes sociales / Społecznościowa	Yes / Da / Sí / Tak
	Record file / Fisier înregistrare / Archivo de registro / Plik rejestracji	Yes / Da / Sí / Tak
	E-Mail	Yes / Da / Sí / Tak
	Applications / Aplicații / Aplicaciones / Aplikacje	Yes / Da / Sí / Tak
	Call by wifi / Apelează prin Wi-Fi / Llamar a través de Wi-Fi / dzwonić poprzez Wi-Fi	Yes / Da / Sí / Tak. Supports videocall / Suporta videocall / Soporta videollamada / Obsługuje videocall
Sockets / Porturi / Puertos / Porty	Audio output / Ieșire audio / Salida de audio / wyjście audio	Jack, 3,5 mm
	Card reader / Cititor card / Lector de tarjetas / Czytnik kart	MicroSD
	Mini HDMI	Yes / Da / Sí / Tak
	USB	1 x USB3.0 + 1 x USB2.0
Battery / Baterie	Charging type / Tip încărcător	DC 12V / 2.5A

<p>/ Bateria /</p> <p>Bateria</p>	<p>/ Tipo cargador / Typ ładowarki</p>	
	<p>Battery type / Tip Baterie / tipo de batería / typ baterii</p>	<p>7.4V Litiu-polymer</p>
	<p>Capacity / Capacitate / Capacidad / Pojemność</p>	<p>34.04 Wh</p>
	<p>Usage period / Timp de utilizare / Periodo de uso / Okres użytkowania</p>	<p>Up to 7h / Până la 7h / para 7h / do 7h</p>
<p>Package content /</p> <p>Conținut pachet</p> <p>/ El contenido del paquete /</p> <p>Zawartość pakietu</p>	<p>Notebook , charger, user manual , warranty certificate</p> <p>Notebook, încărcător, manual utilizare, certificat garanție</p> <p>Notebook ,manual de usuario, certificado de garantía</p> <p>Notebook, instrukcja obsługi, karta gwarancyjna</p>	