



32" LED TV Soundbar

MODEL: 32ATC5000-H-SB

**USER MANUAL /
MANUAL DE UTILIZARE**

TABLE OF CONTENTS

GETTING STARTED

SAFETY INSTRUCTIONS.....	2
FEATURES.....	4
GENERAL PARTS.....	4
REMOTE CONTROL.....	6
REMOTE CONTROL PREPARATION.....	9
BASIC CONNECTION.....	10

OPERATIONS

BASIC OPERATIONS.....	15
MAIN MENU.....	22
FIRST TIME INSTALLATION.....	22
DTV MODE.....	23
ATV AND OTHER MODES.....	36
PC MODE.....	36

FOR REFERENCE

MAINTENANCE.....	37
WALL MOUNTING.....	37
STAND INSTALLATION.....	38
SPECIFICATIONS.....	40
TROUBLESHOOTING.....	41

SAFETY INSTRUCTIONS

SAFETY INSTRUCTIONS



The lightning flash and arrow head within the triangle is a warning sign alerting you of “dangerous voltage” inside the product.

CAUTION
RISK OF ELECTRIC SHOCK
DO NOT OPEN

CAUTION: TO REDUCE THE RISK OF ELECTRIC SHOCK. DO NOT REMOVE COVER (OR BACK). NO USER SERVICEABLE PARTS INSIDE. REFER SERVICING TO QUALIFIED SERVICE PERSONNEL.



The exclamation point within the triangle is a warning sign alerting you of important instructions accompanying the product.



WARNING – TO REDUCE THE RISK OF FIRE, ELECTRIC SHOCK, OR SERIOUS PERSONAL INJURY:

- In order to avoid any hazard, if the cord is damaged, it must be repaired by the manufacturer, the authorized service unit or qualified personnel.
- The cord should always be easily accessible.
- In order to prevent fires, electric shocks or injuries, **DO NOT INSERT THE POWER CABLE, THE SOCKET OR THE DEVICE** in water or other liquids and do not place objects with water on the surface of the device.
- Do not block the ventilation holes, in order to avoid overheating the device.
- Leave a minimum distance of 10 cm around the unit to ensure sufficient ventilation.
- Naked flame sources, such as candles, should not be placed near the device.
- The device is intended for use only in a temperate climate.
- Do not place the product on/near radiators, heat registers, stoves, or any other hot surfaces.
- Clean the product only as recommended by the manufacturer (see “Maintenance” section from the user guide). Unplug the power plug from the wall outlet before cleaning.
- Unplug the power plug from the wall outlet if it is unused for an extended period.
- Do not spill liquids and do not insert objects in the device.
- Operate the product only with the supplied power cord. Place power cords so they are not walked on or pinched by items placed upon or against them, paying particular attention to plugs, convenience receptacles, and the point where the power cord exits the product.
- If you’re using a network connector or an extension cord to disconnect the device, the disconnecting device shall have easy access.
- Do not operate this product under the following conditions:
 - When the power-supply cord or plug is damaged.
 - If liquid has been spilled or objects have been inserted into the product.
 - If the product has been exposed to rain or water.

- If the product does not operate properly or it is not used according to the instructions.
- If the product has been dropped or damaged in any way.
- Do not attempt to repair the product. Any intervention on the device must be made by the authorized service unit.
- Do not overload wall outlets or the extension cords.
- Connect this product to a power outlet which has grounding.

⚠ CAUTION - TO REDUCE THE RISK OF PERSONAL INJURY OR PRODUCT DAMAGE:

- This product is intended solely for non-commercial, non-industrial use as a television. Do not use this product for any other purpose.
- Do not subject the product to violent shocks, extreme temperatures, or lengthy periods of direct sunlight exposure.
- Keep the product away from magnetic objects, engines and transformers.
- Do not use outdoors, in bad weather.
- Do not use the TV while driving. It is dangerous and illegal in some areas.

BATTERY HANDLING AND USAGE:

- CAUTION: Danger of explosion if the batteries are incorrectly placed or not replaced by the same type or equivalent.
- The batteries should not be exposed to excessive heat such as sunshine, fire or a similar source.
- Different types of batteries, new and used batteries, should not be mixed.
- The batteries must be installed according to the polarity.
- If the battery is worn, it must be removed from the product.
- The battery must be safely disposed. Always use the collection bins provided (check with your provider) to protect the environment.
- Keep batteries away from children and pets. Only adults should handle batteries.
- Follow the battery safety and usage instructions.

INSTRUCTIONS REGARDING RECYCLING

According to the European Directive 2002/96/EC on electrical and electronic waste exploitation (WEEE) and to Directive 2008/112/CE of the European Parliament and Council from December 16, 2008, the old household electrical appliances must not be disposed of in the normal municipal solid waste stream.

Old appliances must be collected separately in order to optimize the recovery and recycling rhythm for their components, and in order to prevent the possible negative impact on human health and the environment. The crossed out “wheeled bin” symbol should be on all products of this type in order to remind the people that they have the obligation to contact the local authorities or the selling points and ask for information regarding the adequate places of disposal of old electrical appliances.



To avoid possible hearing damage, do not listen at high audio volume for long periods of time.

FEATURES

32" LED Display

This unit has a built-in LED display to provide a clear image and low radiation.

Hotel Mode

Auto TV Scanning

Digital Broadcasting Reception

TV Guide Function

TELETEXT Function (Europe)

USB Multimedia Playback

Multi-Language On Screen Display

Complete Control from Remote

HDMI, SCART, YPBPR, AV, VGA, PC AUDIO and CI Card Inputs

EARPHONES and COAXIAL Output

Recording Function

TIME SHIFT Function

Detachable Stand Holder

External Antenna Jack

Built-in Speakers

GENERAL PARTS

MAIN UNIT

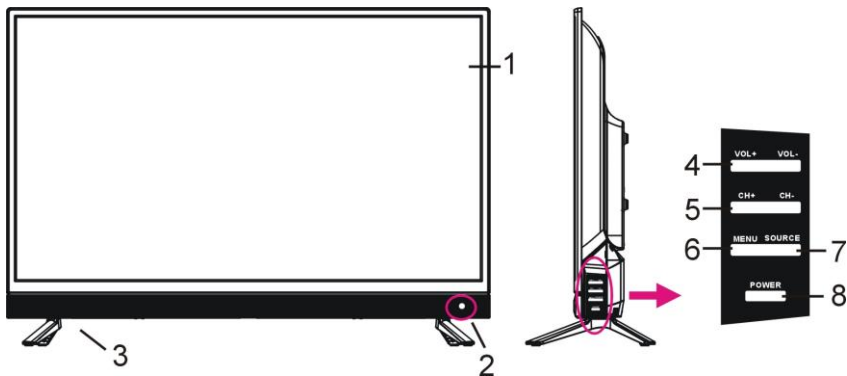

1. LED display screen

2. Sensor / Power indicator - In standby mode the indicator light will display a red color, and when the TV is on, the indicator light will display a blue color.

3. Stand holder

4. VOL +/- button - To increase/decrease the volume level or to move left/right in the menu.
5. CH +/- button - To select next/previous channel or move up/down in the menu.
6. MENU button - To enter menu setting page.
7. SOURCE button - To select the input source.
8. POWER button - To turn ON/OFF the TV

GENERAL PARTS

Back View

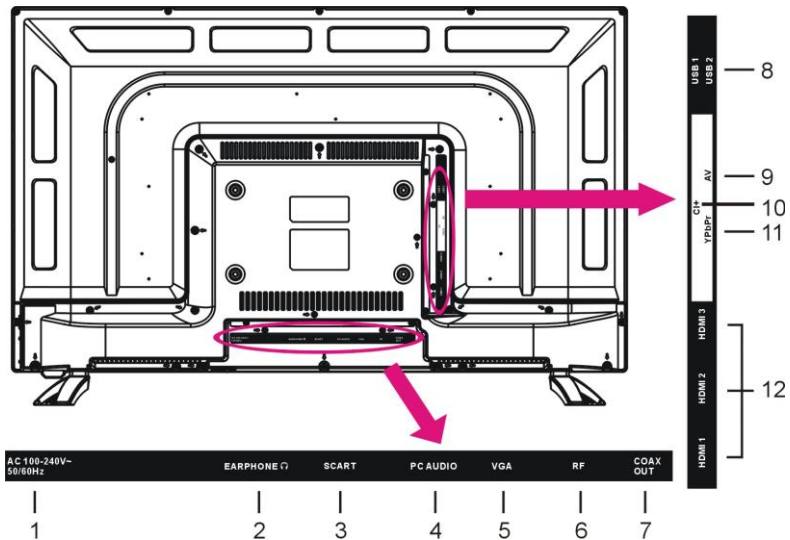







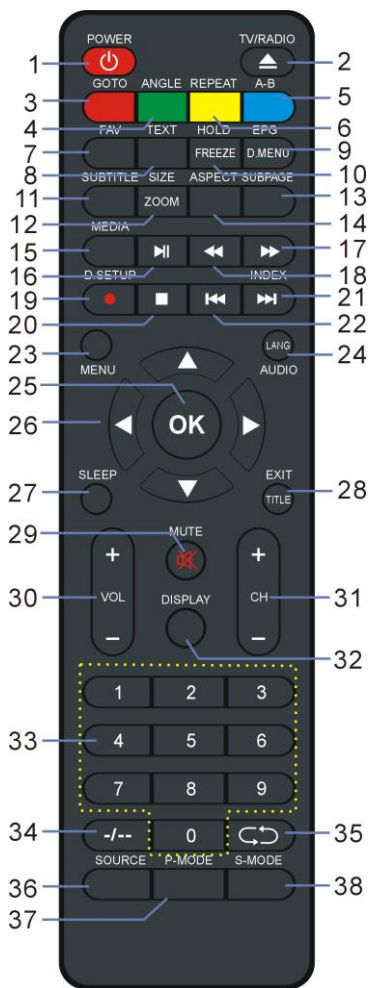

1. AC Power cord
2. EARPHONE output terminal
3. SCART input terminal
4. PC AUDIO input terminal
5. VGA input terminal
6. RF input terminal- To connect the external antenna.
7. COAXIAL output terminal
8. USB input terminal
9. Mini AV input terminal
10. CI+ Slot
11. Mini YPbPr input terminal
12. HDMI input terminal

REMOTE CONTROL

- 1 POWER**
Set the unit in standby mode; press it again to switch it on.
- 2 TV/RADIO (DTV)**
Switch the unit between TV and Radio.
▲(DVD)
Insert/eject an available disc.
- 3 RED button (TV)**
GOTO (DVD)
Start playing from a certain point.
- 4 GREEN button (TV)**
ANGLE (DVD)
Change the viewing angle, if available.
- 5 BLUE button (TV)**
A-B (DVD)
Repeat playing between A and B.
- 6 YELLOW button (TV)**
REPEAT (DVD)
Change repeat mode.
- 7 FAV**
Display the favorite channels list.
- 8 TEXT**
Display the available Teletext.
- 9 EPG (DTV)**
Display electronic program guide.
D.MENU (DVD)
Display the main disc menu.
- 10 HOLD**
Hold the Teletext.
FREEZE
Hold the picture.
- 11 SUBTITLE**
Enable/disable subtitles.
- 12 SIZE (TV)**
Switch Teletext size.
ZOOM (DVD)
Shrink/enlarge the picture.



REMOTE CONTROL

- 13 SUBPAGE**
Enter Teletext sub-page.
- 14 ASPECT**
Press it repeatedly to select desired screen size.
- 15 MEDIA**
Enter Media (USB) mode directly.
- 16** 
Start/pause playing.
- 17** 
Move fast forward.
- 18** 
Move fast backward.
- 19**  (DTV)
Start recording when watching available digital programs.
- D.SETUP (DVD)**
Call out the setup menu.
- 20** 
Stop playing.
- 21** 
Play the next file.
- INDEX (DTV)**
Display the record list or Teletext index.
- 22** 
Play the previous file.
- 23 MENU**
Access the main menu or return to previous menu.
- 24 AUDIO (TV)**
Switch the available sound.
- LANG (DVD)**
Switch the available soundtrack language.
- 25 OK**
Confirm selection.
- 26** 
Navigation buttons
- 27 SLEEP**
Set desired sleep time.

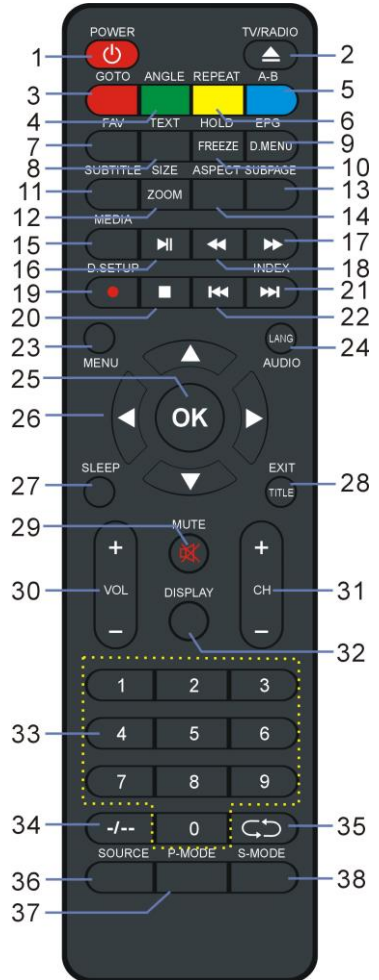

REMOTE CONTROL

28 EXIT (TV)

Exit the menu page.

TITLE (DVD)

Display the title menu.

29 MUTE

Mute the sound.

30 VOL +/-

Increase/decrease the volume level.

31 CH +/-

Play the next/previous channel.

32 DISPLAY

Display the available program information.

33 Number buttons (0-9)

Input the number information, such as channel number and so on.

34 +/-

Switch the digit when watching TV programs.

35 ↶ ↷

Return to previous channel.

36 SOURCE

Select desired input source.

37 P-MODE

Switch the picture mode.

38 S-MODE

Switch the sound mode.

NOTE: Functions marked with “DVD” are available only when your TV has installed a DVD player.

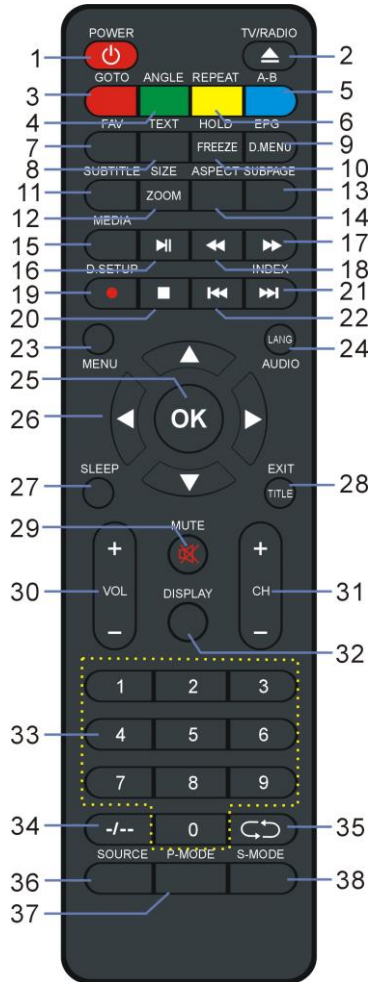

REMOTE CONTROL PREPARATION

BATTERY INSTALLATION

Install the batteries as in the following pictures. Be sure the + and – terminals are positioned as indicated in the battery compartment (Fig1).

SERVICE LIFE OF BATTERIES

- The batteries normally last for six months although this depends on how often the remote control is used.
- If the remote control fails to work even when it is operated near the TV, replace the batteries.
- Use size AAA batteries.

NOTE:

- Do not drop, step on or hit the remote control. This may damage the parts of the remote and lead to malfunction.
- If the remote control is not going to be used for a long time, remove the batteries.

REMOTE CONTROL OPERATION

Use the remote control from no more than 6m from the TV's sensor and maximum in a 60° angle (Fig2).

Notes:

- The operating distance may vary according to the brightness of the room.
- Do not point bright light at the TV sensor.
- Do not place objects between the remote control and the TV sensor.
- Do not use this remote control while simultaneously operating the remote control of any other device.

Fig1



Fig2

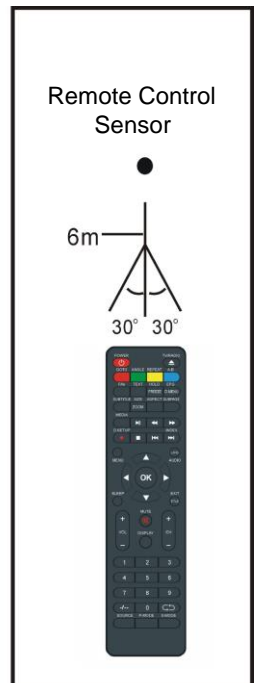

BASIC CONNECTIONS

- Ensure that all the cables are disconnected from the main unit before connecting to the socket.
- Carefully read the instructions before connecting the device to other equipment.

CONNECTION TO THE SOCKET

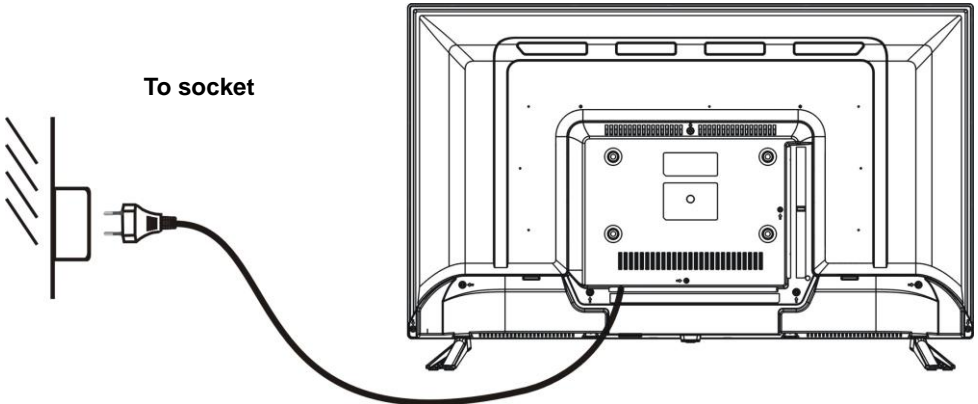

CONNECTION TO THE EXTERNAL ANTENNA

Connect the external antenna to the RF output in order to receive TV programs.

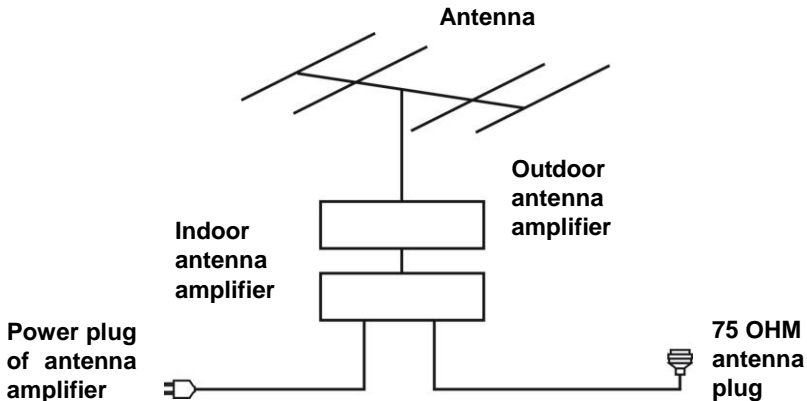

HDMI CONNECTION

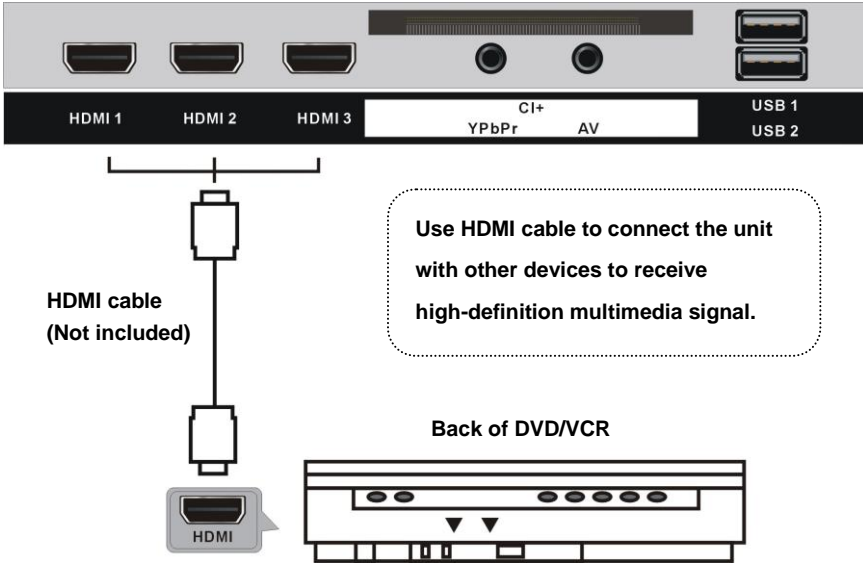

PC/VGA CONNECTION

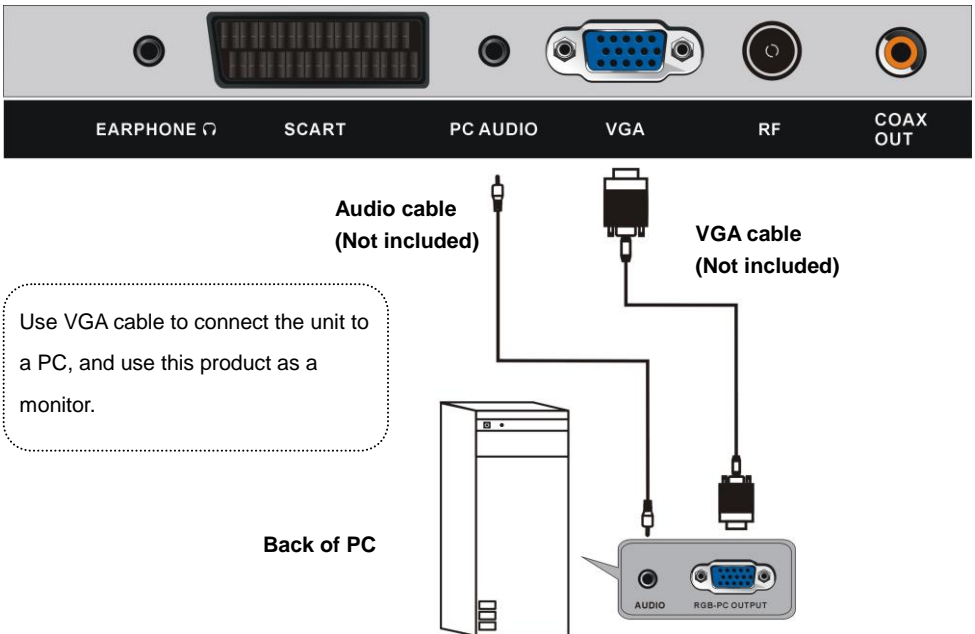

SCART CONNECTION

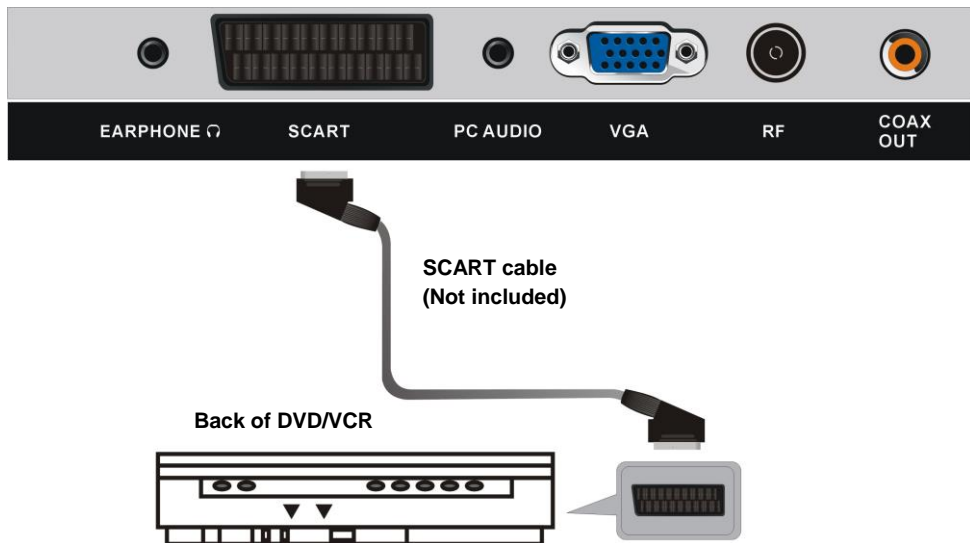

COAXIAL CONNECTION



Use coaxial cable (not included) to connect the unit with an amplifier or other audio decoding devices.

AV (COMPOSITE VIDEO) CONNECTION

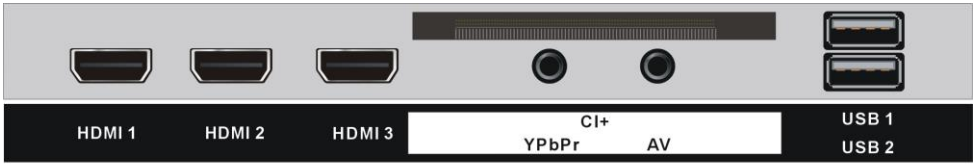

For basic connection, use the composite Audio L/R (white/red) and CVBS (yellow) cable to connect the unit with other devices.

Back of DVD/VCR

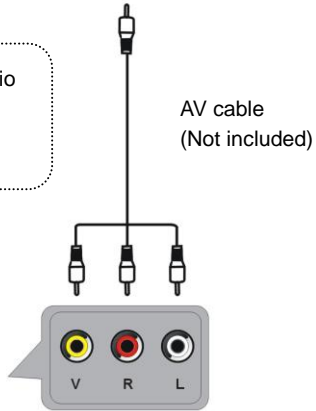
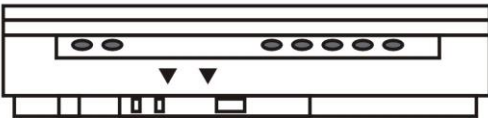

YPBPR CONNECTION



YPbPr cable
(Not included)

AUDIO L/R connections of the AV cable
(Not included)

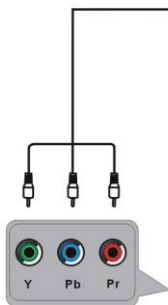

Back of DVD/VCR

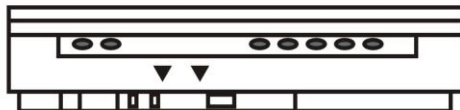

USB CONNECTION

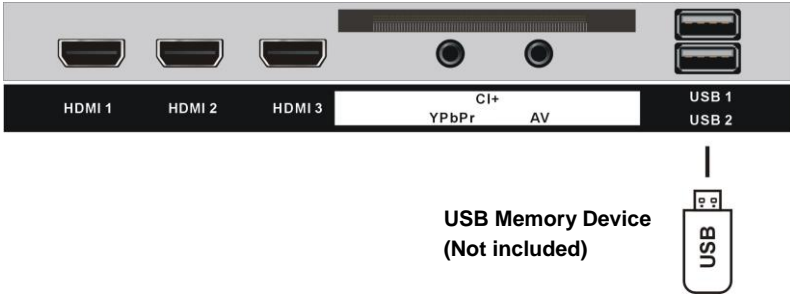

INSERT A CI CARD

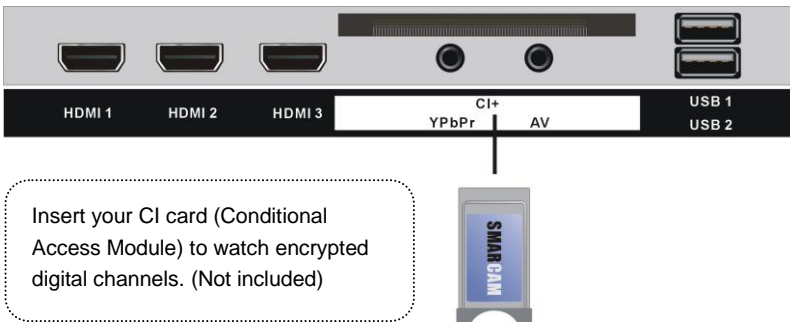

EARPHONE CONNECTION

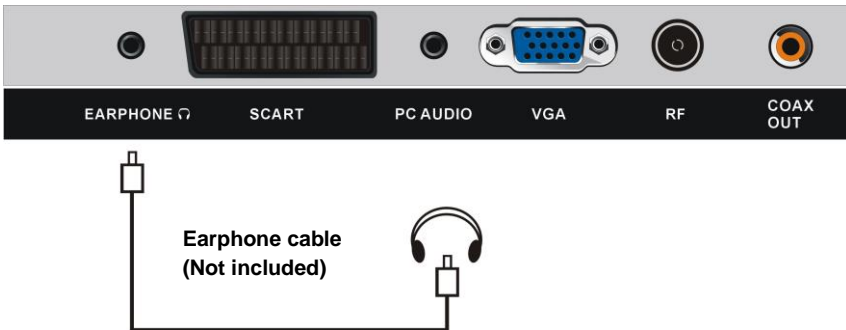

MAKE SURE ALL THE EQUIPMENT AND THE POWER PLUG ARE CONNECTED PROPERLY AND THE UNIT IS SET IN A CORRECT MODE BEFORE ANY KIND OF OPERATION.

BASIC OPERATIONS

- Press the **POWER** button on the unit or remote control to power **ON** the unit (indicator will glow blue); press it again to power **OFF** (standby mode) the unit (indicator will glow red).
- Press **SOURCE** button on the unit or remote control to set the unit in DTV or ATV mode.
- Certain actions require inserting a password. For more information, see *chpt. Lock*.

SELECT DESIRED PROGRAM

1. Press **CH+** button to play next channel.
2. Press **CH-** button to play previous channel.
3. Press number buttons on remote control directly to select desired program.

NOTE: Press **-/--** button repeatedly to change the digits.

VOLUME CONTROL

- Press **VOL+** or **VOL-** to adjust the level of current volume.

Available range: 0-100.

MUTE CONTROL

- Press **MUTE** button to mute the sound, press it again to turn on the sound.

SOURCE SETTING

- Press the **SOURCE** button to display the sources list
- Press the **UP** or **DOWN** navigation buttons to select the desired input source, and then press the **OK** button to confirm.

MULTI-AUDIO SETTING

- Press the **AUDIO** button on the remote control to select the desired audio language.
- Press the **LEFT/RIGHT** buttons to select the desired audio type.
- Press the **UP/DOWN** buttons to select the desired audio language.

NOTE: To enable this function, make sure that the channel you are viewing supports multi-audio languages.

INFORMATION DISPLAY

- Press the **DISPLAY** button on the remote control to display information of the current program.

TV GUIDE (FOR DTV MODE ONLY)

- Press the **EPG** button on the remote control to access the Channel Guide.



- Press UP/DOWN buttons to select preferred channel.
- Press LEFT/RIGHT buttons to switch between the left and right column.
- Press the RED button to switch between weekly mode and daily mode.
- Press the YELLOW button to display the TV guide of previous day.
- Press the BLUE button to display the TV guide of next day.

FAVORITE LIST

When viewing an available channel, press the FAV button on to add it to the FAVORITE CHANNELS List.

- Press UP/DOWN buttons to select preferred channel.
- Press LEFT/RIGHT buttons to select the desired list of favorite channels.
- Press the OK button to confirm selection.

Note: To remove a channel from the Favorite List, please see chapter 3.2 “Favorite Management”.

QUICK SELECT

When viewing an available channel, press the OK button from the remote control to display the channel list.

- Press UP or DOWN buttons to select the preferred channel.
- Press the OK button to confirm selection.

TELETEXT

- Press the TEXT button on the remote control to display the available teletext information and press it again to stop displaying the information.

TV/RADIO (FOR DTV MODE ONLY)

- Press the TV/RADIO button on the remote control to switch the unit between TV and RADIO mode.

SUBTITLE

- Press the SUBTITLE button on remote control to enter the Subtitle menu page.
- Press the LEFT/RIGHT buttons to select preferred option.
- Press the UP/DOWN buttons to select the desired subtitle.
- Press the OK button to confirm selection.

Note: To enable this function, make sure that the channel you are viewing supports the multi-subtitle option.

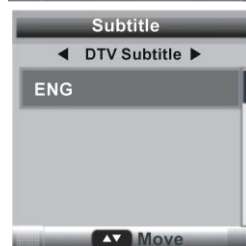

RECORDER (FOR DTV MODE ONLY)

- Insert your USB memory device into USB slot first.

When watching a digital program:

- Press **●** button on the remote control to start recording immediately and press it again to display the following menu.



- Use the LEFT/RIGHT navigation buttons to move the cursor; use the number buttons to input your desired value and press OK button to confirm.

- Press **■** button on the remote control, and select YES to stop; select CANCEL to dismiss selection and close the window.

To watch recorded programs:

- Press the INDEX button on the remote control to display the Record List menu.



- Press the UP/DOWN navigation buttons to select the recorded files and press the OK button to start playback.

TIME SHIFT (FOR DTV MODE ONLY)

- Insert your USB memory device into USB slot first.

When watching a digital program:

- If you don't want to miss any programs when you're gone, press **▶||** button on the remote control to access the TIME SHIFT mode; press OK to activate the feature; select NO to hide the window.

- Press **▶||** button again to enable TIME SHIFT function.

- To stop TIME SHIFT, press **■** on the remote control and a confirmation window will be displayed. Select YES to exit TIME SHIFT mode and select NO to close the window.

MEDIA PLAYBACK

- Press SOURCE button on the remote control to set the unit in MEDIA mode.

- Insert a USB memory device into USB slot before the following operations.

- Press UP/DOWN/LEFT/RIGHT buttons to move the cursor.

- Press EXIT button to return to media menu page.



1. PHOTOS

- Press LEFT/RIGHT navigation buttons to select PHOTOS in the main menu and press OK for confirmation.



NOTE: When selecting a Photo file, press EXIT button to move the cursor to TITLE and then press RIGHT to view files in thumbnail mode.

- Use navigation buttons to select the preferred file.
- Press the RED button to delete the selected file.
- Press the GREEN button to add/remove all the files from the playlist.
- Press OK button to add/remove highlighted file from playlist.
- Press ►|| button to start playing.

During photo normal playing:

- Press OK button on remote control to display the tool bar; press EXIT button to hide it.
- Press LEFT/RIGHT navigation button to select the preferred option in the tool bar and press OK to confirm selection/enter a submenu.

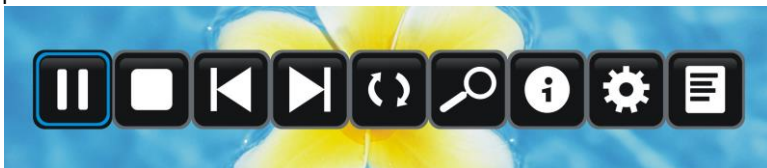

- Press ►► button to play or pause playing.
- Press ■ button to stop playing.
- Press ◀◀ button to play previous file.
- Press ►► button to play next file.

2. MUSIC

- Press the LEFT/RIGHT buttons to select MUSIC in the main menu and press OK for confirmation.



- Use navigation buttons to select preferred file.
- Press the RED button to delete selected file.
- Press the GREEN button to add/remove all the files from the playlist.
- Press OK button to add/remove highlighted file from the playlist.
- Press ►► button to start playing.

During music normal playing:

- Press the OK button from the remote control to display the toolbar; press EXIT to hide it.
- Press LEFT/RIGHT buttons to select preferred option in the toolbar and press OK button to confirm selection/enter a submenu.
- Press the BLUE button to hide the on-screen display; press any button on the remote control to display it again.



- Press ►► button to play or pause.
- Press ■ button to stop playing.

- Press ◀◀ button to move fast backward.
- Press ▶▶ button to move fast forward.
- Press ◀◀ button to play previous file.
- Press ▶▶ button to play next file.

3. MOVIE

- Press LEFT/RIGHT navigation button to select MOVIE in the main menu and press OK to confirm.



- Use navigation buttons to select preferred file.
- Press the RED button to delete the selected file.
- Press the GREEN button to add/remove all the files from the playlist.
- Press the OK button to add/remove highlighted file from the playlist.
- Press ▶|| button to start playing.

During movie normal playing:

- Press OK button on remote control to display the tool bar; press EXIT button to hide it.
- Press LEFT/RIGHT buttons to select preferred option from the toolbar and press the OK button to confirm selection/enter a submenu.
- Press the BLUE button to close the on-screen display; press any button on remote control to display it again.

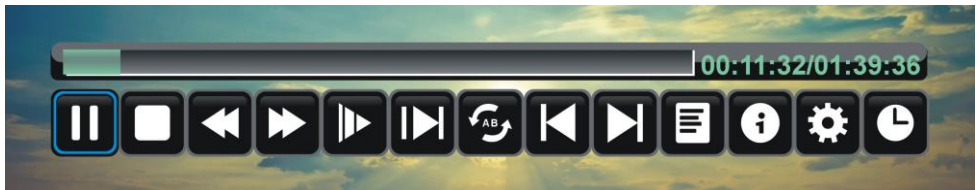

- Press ▶|| button to play or pause playing.
- Press ■ button to stop playing.
- Press ◀◀ button to move fast backward.
- Press ▶▶ button to move fast forward.
- Press ◀◀ button to play previous file.
- Press ▶▶ button to play next file.

4. e-Book

- Press LEFT/RIGHT navigation buttons to select e-Book in the main menu and press OK to confirm.

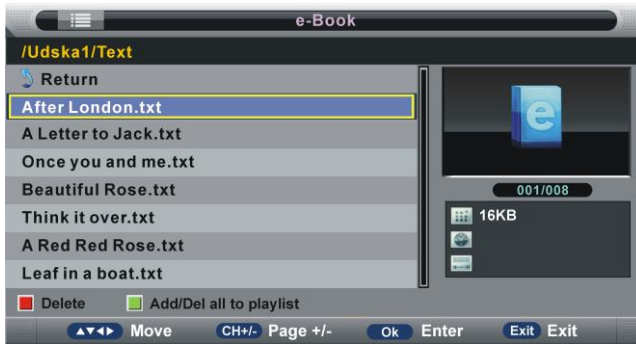

- Use the navigation buttons to select preferred file.
- Press the RED button to delete the selected file.
- Press the GREEN button to add/remove all the files from the playlist.
- Press OK button to add/remove highlighted file from the playlist.
- Press ►► button to start playing.

During e-book normal playing:

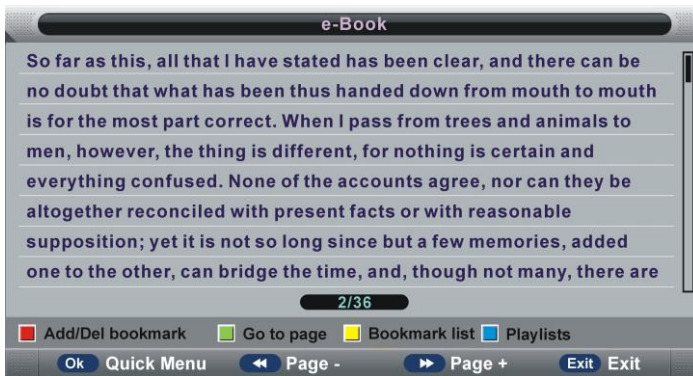

- Press the RED button to add/remove current page from Bookmark List.
- Press the GREEN button to enter into the GOTO mode. Input valid number and press OK button to enter desired page directly.
- Press the YELLOW button to display the Bookmark list.
- Press the BLUE button to display the play list.
- Press ◀◀ button to play previous page.
- Press ▶▶ button to play next page.

NOTE: To play your multimedia files, make sure you have selected the correct icon in the MEDIA PLAYBACK menu. That is to say, you can only play Photo files in PHOTO item, Music files in MUSIC item and so on.

MAIN MENU

- The unit contains different setting modes. Once the initial programming is entered, it will remain as such until changed. This way, the unit can always be operated under the same conditions.
- The settings will remain as such until they are changed by the user, even if the TV enters in standby mode.

Common procedure for initial settings

- Press the MENU button to display the main menu.
- Press LEFT or RIGHT buttons to select the submenus.
- Press OK or RIGHT buttons to access the submenu pages.
- Press UP or DOWN buttons to select the preferred options.
- Press LEFT or RIGHT buttons to adjust the value.
- Press OK button to confirm selection.
- Press MENU button to return to previous menu page.
- Press EXIT button to exit the main menu.

First Time Installation

- Connect to the power source and turn on the TV and the following menu will appear on the screen:



Setup 1

- Press UP/DOWN buttons to select the desired image mode.
- Press OK to confirm and move to the next step.

Setup 2

- Press UP/DOWN buttons to select the country.
- Press OK to confirm and move to the next step.

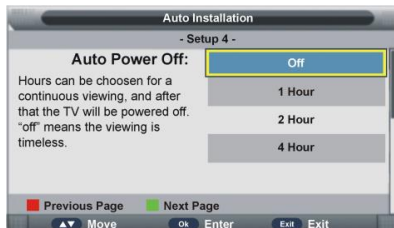

Setup 3

- Press UP/DOWN buttons to select the language.
- Press OK to confirm and move to the next step.

Setup 4

- Press UP/DOWN navigation button to select the auto off timer.
- Press OK to confirm and move to the next step.



Setup 5

- Press UP/DOWN navigation button to select desired connection type.
- Press OK to confirm and move to the next step.

Setup 6

- Press UP/DOWN navigation button to select desired searching type.
- Press OK button to confirm and start auto channel search.

NOTE:

- To skip ATV or DTV tuning, press the MENU button and a window will be displayed; Press OK to skip configuration; Press NO to hide the window.
- To stop the search, press EXIT and a window will be displayed; Press OK to skip configuration; Press NO to hide the window.

DTV MODE

- Press the SOURCE button to switch the TV in DTV mode.

1. Picture

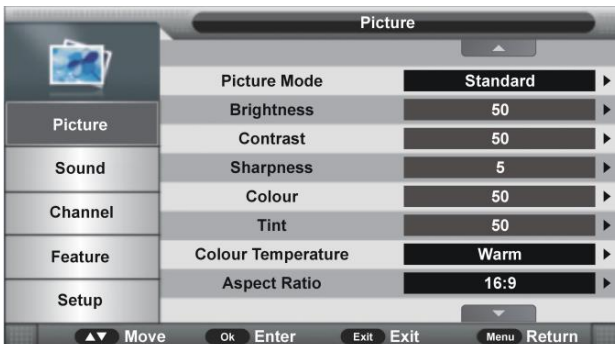

1.1 Picture Mode

Available options: Standard, Mild, User, Dynamic.

1.2 Brightness

The brightness value of picture can be adjusted from 0-100.

1.3 Contrast

The contrast value of picture can be adjusted from 0-100.

1.4 Sharpness

The sharpness value of picture can be adjusted from 0-100.

1.5 Colour

The colour saturation value of the picture can be adjusted from 0-100.

NOTE: The values of Brightness, Contrast, Sharpness, and Colour are adjustable only in User picture mode.

1.6 Tint

This item is used to adjust the tone of color from 0-100 in NTSC mode.

1.7 Colour Temperature

This setting is used to adjust the optimum colour temperature.

Available options: Standard, Cool, Warm.

1.8 Aspect Ratio

- Press the OK or RIGHT navigation buttons to access the submenu and press the UP/DOWN navigation buttons to select the preferred option.

Available options: Auto, 4:3, 16:9, Zoom1, Zoom2.

NOTE: The ASPECT button is functional only if the TV has signal. The available video size may be different in according to the input source.

1.9 Noise Reduction

This item is used to eliminate the image noise to gain better image effect.

Available options: Off, Low, Middle, High

2. SOUND



2.1 Sound Mode

Available options: Standard, Movie, Music, Speech, User.

2.2 Bass

This feature is used to adjust the level of low-pitched sounds from 0-100.

2.3 Treble

This feature is used to adjust the level of high-pitched sounds from 0-100.

NOTE: The value of Bass and Treble is adjustable only in User sound mode.

2.4 Balance

This feature is used to adjust the audio output between left and right speaker from 0-100.

2.5 AVL (Auto Volume Level)

This feature is used to turn on/off AVL function.

2.6 SPDIF

This feature is used to select desired SPDIF audio output type.

Available options: Off, PCM, Auto.

2.7 Audio Description

This feature is used to turn on/off the Audio Description function for Visually Impaired users. It can assist them to understand certain scenes or actions through the narration.

NOTE: Audio Description function works only when you are viewing programs that contain related narration information.

3. Channel

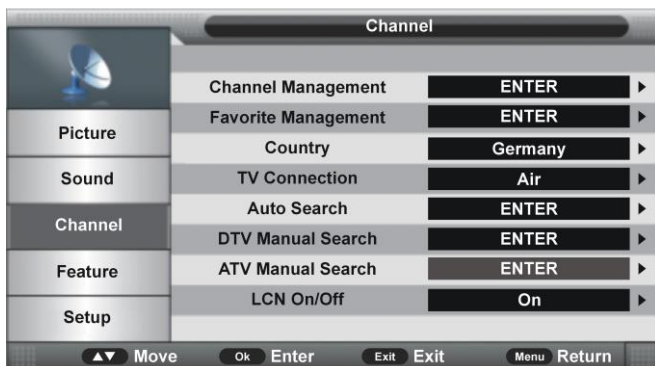

3.1 Channel Management

- Press UP/DOWN navigation buttons to select this item and press OK or RIGHT navigation buttons to enter the submenu.



- Press UP/DOWN navigation to select preferred program.
- a) Press the RED button on the remote control and use number buttons to input the password. Then press the RED button to add/remove a marking of the highlighted program. After that, press the OK button to display a window. Select OK to delete it; select Cancel to cancel this operation.
- b) Press the GREEN button on the remote control and use number buttons to input the password. Then, press the GREEN button to lock/unlock a program.
- c) Press the YELLOW button on the remote control to add/remove the skip mark.
- d) Press the BLUE button on the remote control to enter MOVE mode. Then use UP/DOWN navigation buttons to select the preferred position and press the OK button to move it.

3.2 Favorite Management



- Press the UP/DOWN buttons to select preferred program.
- a) Press the RED button on the remote control to add highlighted channel to Favorite 1 list.
- b) Press the GREEN button on the remote control to add highlighted channel to Favorite 2 list.
- c) Press the YELLOW button on the remote control to add highlighted channel to Favorite 3 list.
- d) Press the BLUE button on the remote control to add highlighted channel to Favorite 4 list.

3.3 Country

This item is used to select the country.

3.4 TV Connection

This item is used to select the connection type of your TV.

Available options: Air, Cable.

3.5 Auto Search

- Press UP/DOWN navigation buttons to select this item and press OK or RIGHT navigation button to enter the submenu.

- Then press UP/DOWN navigation button to select All, DTV or ATV and press OK or RIGHT buttons to confirm. Select OK to start auto searching; select Cancel to cancel this operation.

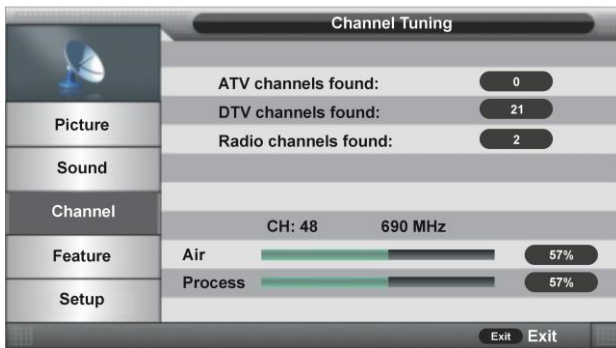

To exit auto tuning, press MENU or EXIT and select OK.

3.6 Digital Manual Search

When TV Connection is Air:

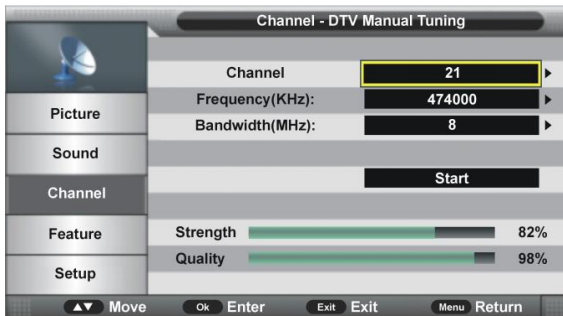

3.61 Channel

- Press the OK or RIGHT buttons to enter the submenu and press the UP/DOWN navigation buttons to select the preferred program

3.62 Frequency (KHz)

- Press the OK or RIGHT navigation buttons to enter the submenu.

- Press the LEFT/RIGHT navigation buttons to move the cursor; Press the number buttons

on the remote control to input desired value.

3.63 Bandwidth (MHz)

- Press the OK or RIGHT navigation buttons to enter submenu and press the UP/DOWN navigation buttons to select preferred bandwidth.

When TV Connection is Cable:

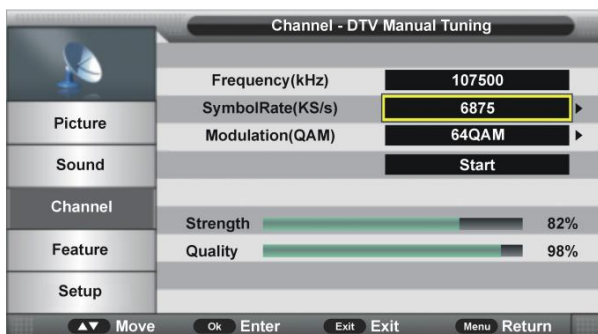

3.64 Frequency (kHz)

This item is not user adjustable.

3.65 Symbol Rate (KS/s)

- Press OK or RIGHT navigation buttons to enter the submenu.
- Press LEFT/RIGHT navigation button to move the cursor; press number buttons on remote control to input desired value.

3.66 Modulation (QAM)

- Press OK or RIGHT navigation buttons to enter the submenu and press UP/DOWN navigation buttons to select the preferred modulation.

Once the settings of part 3.64 to part 3.66 are finished, select Start in the menu and press OK to start searching.

3.7 ATV Manual Search (for ATV input source only)

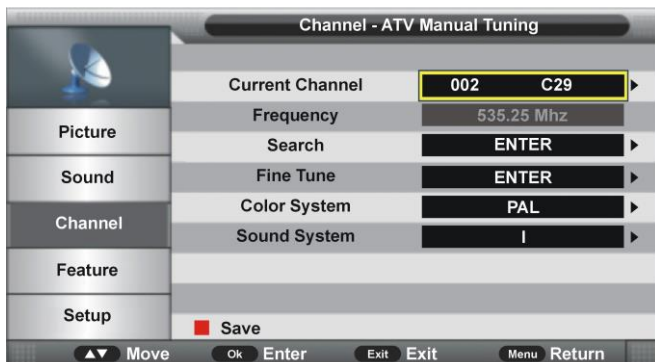

3.71 Current Channel

- Press the OK or RIGHT navigation buttons to enter the submenu and press the UP/DOWN navigation buttons to select preferred program.

3.72 Frequency

This item is not user adjustable.

3.73 Search

This item is used to start searching.

3.74 Fine Tune

- Press the OK or RIGHT navigation buttons to enter the submenu and press the LEFT/RIGHT navigation buttons to fine tune it.

3.75 Color System

- Press the OK or RIGHT navigation buttons to enter the submenu and press UP/DOWN navigation button to select preferred color system.

Available options: Auto, PAL, SECAM.

3.76 Sound System

- Press the OK or RIGHT navigation buttons to enter the submenu and press UP/DOWN navigation button to select preferred sound system.

Available options: BG, DK, I, L, L'.

NOTE: The Sound System options may vary due to different Color System settings.

3.8 LCN On/Off

This item is used to turn on/off LCN (Logic Channel Number).

4. Feature

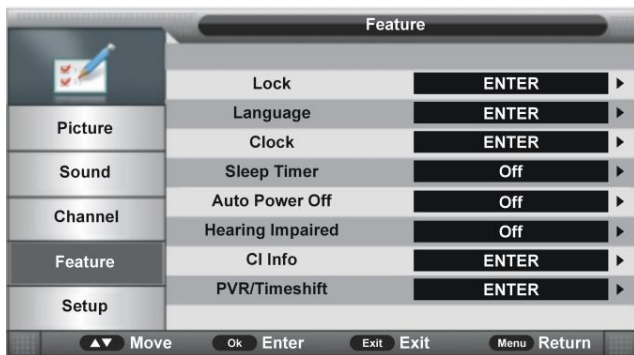

4.1 Lock

- Press OK or RIGHT navigation buttons to enter the submenu.

- Input the factory default password "0000" using number buttons on the remote control.

NOTE: You can use the universal password "8899" if forget the factory password.

- Press UP/DOWN navigation button to select preferred item.



4.11 Lock Channel

This item is used to turn on/off Lock Channel function.

4.12 Parental Guidance

- Press OK or RIGHT navigation buttons to enter the submenu and press UP/DOWN navigation button to select preferred option.

Available options: Off, 3 to 18.

4.13 Change Pin Code

- Press OK or RIGHT to enter the submenu.

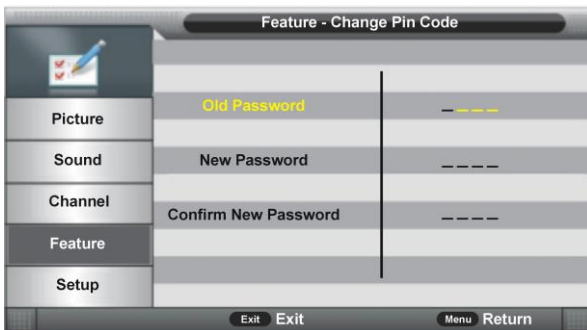

- Input the Old Password, New Password, and Confirm New Password in turn. After that, this unit will save the new password automatically.

4.14 Hotel Mode

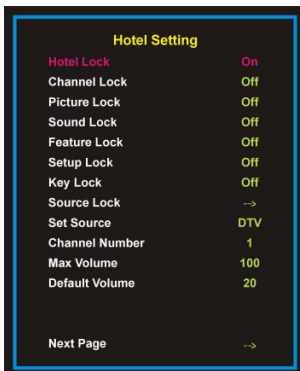

- Press OK or RIGHT navigation button to enter submenu.
- Press UP/DOWN buttons to select desired item.
- Press LEFT/RIGHT buttons to adjust the value.
- Press OK or RIGHT buttons to enter submenu.
- Press MENU to return to previous page.

Tip: We strongly advise that you use Hotel Mode only in hotels and you should just ignore it if take this TV for home use only.

Hotel Lock: Turn on/off Hotel Lock.
Channel Lock: Turn on/off Channel menu lock.
Picture Lock: Turn on/off Picture menu lock.
Sound Lock: Turn on/off Sound menu lock.
Feature Lock: Turn on/off Feature menu lock.
Setup Lock: Turn on/off Setup menu lock.
Key Lock: Turn on/off Key Lock.
Source Lock: Turn on/off the lock of all available sources.
Set Source: Select desired source.
Channel Number: Select desired channel.
Max Volume: Set the maximum volume.
Default Volume: Set the default volume.
Clear Lock: Clear above settings.
DataBase Export: Export database to other devices.
DataBase Import: Import database from other devices.

4.2 Language

- Press OK or RIGHT buttons to enter the submenu. Then select preferred OSD menu language, subtitle language, audio language, and DTV/ATV TELETEXT language using navigation buttons.

4.3 Clock

- Press OK or RIGHT buttons to enter the submenu.
- Press UP/DOWN buttons to select preferred item.



4.31 Date

When auto searching is done, this unit will get the date from the signal and save it automatically.

4.32 Time

When auto searching is done, this unit will get the time from the signal and save it automatically.

4.33 Time Zone

- Press OK or RIGHT buttons to enter the submenu and press UP/DOWN navigation button to select the preferred option.

4.34 DST (Daylight Saving Time)

This item is used to turn on/off DST function.

4.4 Sleep Timer

This item is used to set the automatic sleep time in standby mode.

Available options: Off, 10 Min, 20 Min, 30 Min, 60 Min, 90 Min, 120 Min, 180 Min, 240 Min.

4.5 Auto Power Off

This item is used to set the Auto Power Off time.

Available options: Off, 1 Hour, 2 Hours, 4 Hours.

4.6 Audio Description

This item is used to turn on/off Audio Description function for visually impaired users. This function can assist them to know a certain scene or action through narration, instead of seeing the image.

NOTE: This function works only on programs that contain related narrative information.

4.7 CI Info

This item is used to display the CI information.

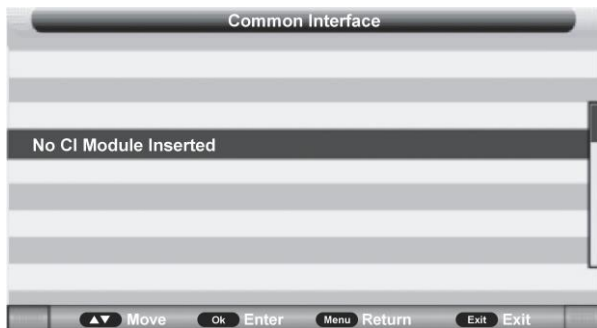

4.8 PVR/Timeshift

- Press OK or RIGHT buttons to enter the submenu.

- Press UP/DOWN navigation button to select the preferred item.

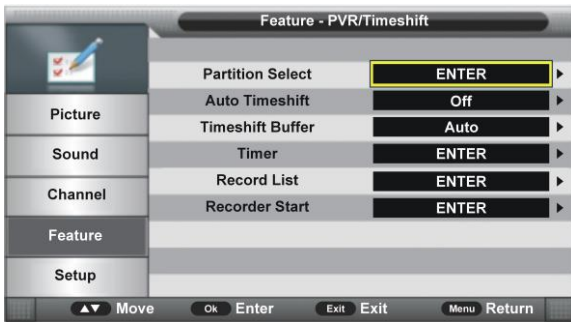

4.81 Partition Select

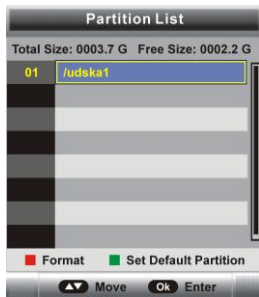

- Press OK or RIGHT navigation buttons to enter the submenu.
- Press the RED button, then select OK to format your USB memory device.
- Press the GREEN button to set the default partition.

4.82 Auto Timeshift

This item is used to turn on/off Auto Timeshift function.

4.83 Timeshift Buffer

This item is used to select the desired time shift buffer duration.

Available options: Auto, 30Mins, 1hr, 2hr.

4.84 Timer

- Press the OK or RIGHT navigation buttons to enter the submenu.

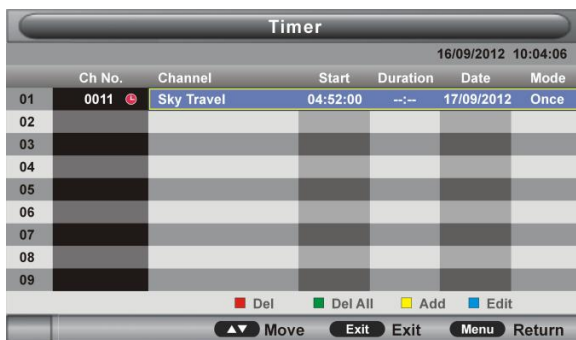

- Press the RED button on remote control to delete the highlighted option.
- Press the GREEN button on remote control to delete all options.
- Press the BLUE button on remote control to enter the Edit page.
- Press the YELLOW button on remote control to enter the Add page.



Recorder: Turn on/off Recorder.

Type: Select your recording type: DTV, Radio.

Channel: Select a channel you want to record.

Start Time: Set the recording start time.

Duration: Set the recording duration.

Date: Set the date of recording.

Mode: Set the recording mode.

NOTE: To change the numerical display of the items above, press OK to enter it and then use LEFT/RIGHT navigation buttons to move the cursor; Use number buttons to input your desired value and press OK button to confirm your setting.

4.85 Record List

- Press OK or RIGHT navigation button to enter the submenu.
- Press UP/DOWN navigation button to select recorded files and press OK to start playback.

4.86 Recorder Start

This item is used to start recording when watching an available digital program.

NOTE: Before recording, insert your USB memory device into USB slot 1 first.



4.9 HDMI Link

- Press the OK or RIGHT navigation buttons to enter the submenu.
- Press the UP/DOWN navigation buttons to select preferred item.

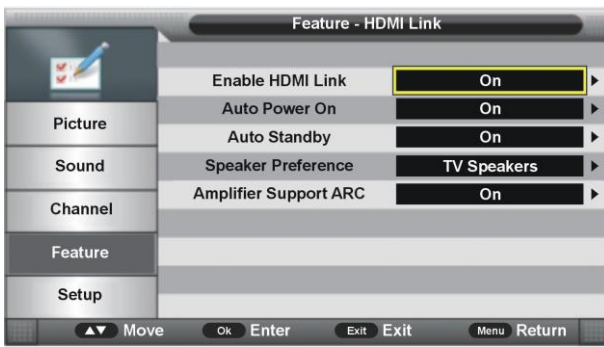

To use “HDMI Link” function:

- Make sure the HDMI device (amplifiers, etc.) is connected correctly and HDMI device must support HDMI CEC (Consumer Electronics Control).
- Press the SOURCE button on the remote control to select HDMI as input source.

Enable HDMI Link: turn on/off HDMI Link.

Auto Power on: turn on/off Auto Power On function.

Auto Standby: turn on/off Auto Standby function.

Speaker Preference: select TV Speakers or Amplifier as a preference.

Amplifier Support ARC (HDMI 3): turn on/off ARC function.

5. Setup

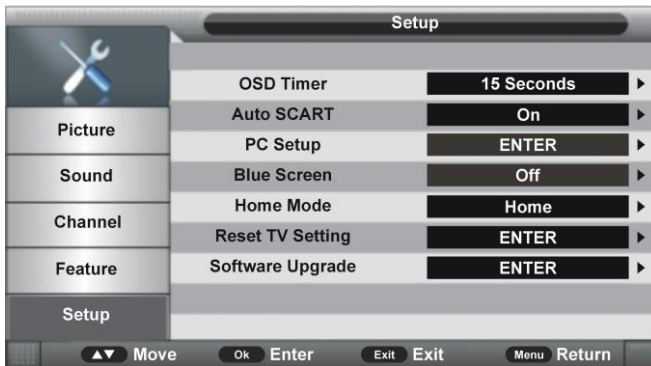

5.1 OSD Display

- Press OK or RIGHT buttons to enter the submenu and press UP/DOWN buttons to select the preferred option.

Available options: 5/10/15/20/25/30 seconds and never.

5.2 Auto SCART

This item is used to turn on/off Auto SCART function. If Auto SCART is on, you can view the programs by SCART automatically when the SCART cable is connected.

5.3 PC Setup (for PC input source only)

This item is adjustable only with PC input signal.

5.4 Blue Screen

This item is used to turn on/off blue background function. The screen background will turn blue at very weak or no signal condition, if Blue Screen is ON.

NOTE: This item is not adjustable in DTV mode.

5.5 Home Mode

This item is used to select desired picture mode.

Available options: Home, Dynamic, Standard, Mild.

5.6 Reset TV Setting

This item is used to reset to factory default settings.

5.7 Software Upgrade

This item is used to upgrade the TV software through USB memory device.

ATV AND OTHER MODES

- Press the SOURCE button on the remote control to select the desired input source.
- For these modes, please refer to the menu operations of DTV mode.

PC MODE

- Connect a personal computer to this unit.
- Power on your computer and this unit.
- Press the SOURCE button on the remote control to select PC input source.
- Press MENU to display the main menu. Select Setup using UP/DOWN buttons. Then press the OK or RIGHT buttons to enter the submenu.
- Select PC Setup.
- Press UP/DOWN navigation button to select the preferred item.
- Press OK or RIGHT to enter submenu. Press LEFT/RIGHT to adjust the value.

1. Auto Adjust - This item is used to adjust the PC screen automatically.

2. H Position - This item is used to adjust the value of the horizontal position.

3. V Position - This item is used to adjust the value of the vertical position.

4. Phase - This item is used to adjust the picture displayed on the TV.

5. Clock - This item is used to adjust the signals transfer speed.

NOTE: For other menus, please refer to the menu operations of DTV mode

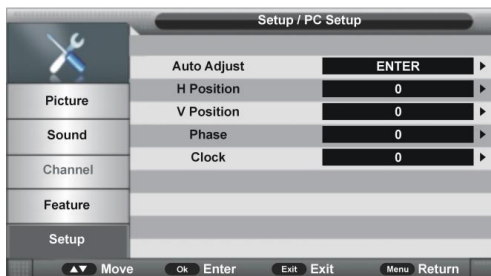

MAINTENANCE

- Be sure to press the POWER button to set the TV in Standby mode and disconnect the power plug before cleaning the TV.
- Never use alcohol, benzene, thinner, cleaning fluid or other chemicals. Do not use compressed air to remove dust.
- Wipe the TV with a dry, soft cloth. The scratches present on the display are not subject to the warranty certificate.

WALL MOUNTING

- Contact a professional for assistance when wall mounting your TV. We are not responsible for any damage to the product or injury to yourself, if you mount the TV on your own.
- Do not wall mount the TV while it is turned on. It may cause personal injury due to electric shock.
- Use standard M6*10mm screws (4 pieces) to mount this TV.
- We recommend the use of VESA compatible TV stands (mm): 200x100

Back of your TV

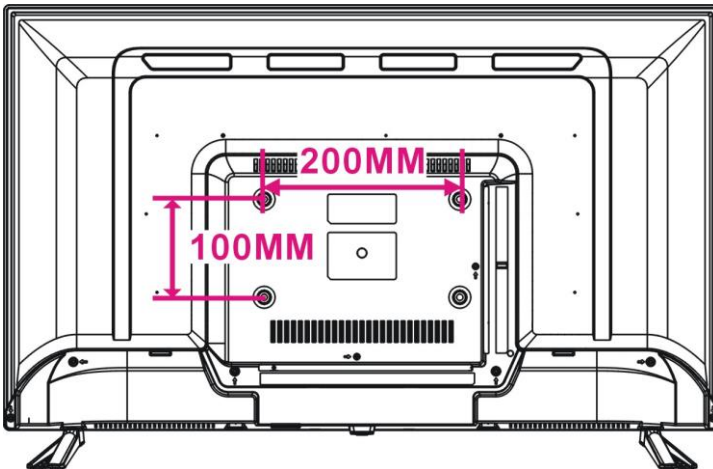

STAND INSTALLATION

Your TV may be packed with the Stand separately. Before using this TV, please carry out the Stand Installation according to the instructions below.

Step 1

Place the TV faced down on a soft cloth or cushion to prevent the display from being damaged.

Step 2

Align the Stand with the TV bottom and then force the end of stand until the TV is fully seated on the stand.

Step 3

Tighten the included screws with a screw driver.

NOTES:

- Unplug the power plug first when installing or removing the TV Stand.
- To avoid any damage to this TV, contact one or more partners for assistance when installing or removing the TV stand.

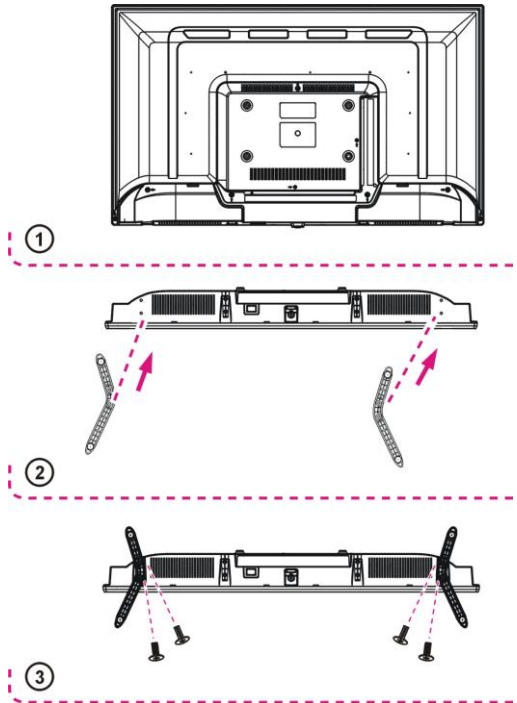

DECLARATION OF CONFORMITY

No. 1567

We, S.C. Visual Fan S.R.L., with the headquarters in Brasov, 61, Brazilor St., CP 500313 Romania, registered at the Trade Commerce Brasov under no. J08/818/2002, CUI RO14724950, as the importer, assure, guarantee and declare on our own responsibility, according to the provisions from article 4 HG no. 325/2017, regarding the regime of the products and services, which can be harmful for life and health, security and labor protection, that the product **32ATC5000-H-SB** from ALLVIEW, does not jeopardize the life, health and labor protection, does not produce a negative impact over the environment and is in accordance with:

- Directive no. 2011/65/UE, modified by 2014/8/UE regarding the usage restrictions of certain dangerous substances in electric and electronic equipment
- Directive regarding the radio and telecommunication equipment RED 2014/53/CEE (HG 487/2016)
- Directive 2014/35/UE regarding the assurance of users of low voltage equipment
- Directive regarding the electromagnetic compatibility 89/336/CEE, modified by Directive 92/31/CEE and 93/68/CEE (HG982/2007); RoHS: EN50581:2012; 2014/30/EU(HG 487/2016)
- The safety requests of the European Directive 2001/95/EC and the EN 60065:2002/A12:2011 and EN 60950-1:2006/ A1:2010 /A11:2009/A12:2011 standards, regarding the level of decibels emitted by the sold appliances.

The product has been assessed according to the following standards:

Health: 2014/35/EU; EN 50360:2001+A1:2012, EN 50361; EN 62209-1 : 2006

Safety: 2014/35/EU; EN 60950- 1: 2001 +A11:2004; EMC EN 301 489- 01 V1.6.1 (09-2005)

EN 301 489- 07 V1.3.1 (11-2005); EN 301 489- 17 V1.2.1 (08-2002)

Radio spectrum: 2014/35/EU; EN 300 328 V1.7.1 (10-2006)

The evaluation procedure of the conformity was made according to Directive 2014/53/CEE, the documentation being stored at S.C. Visual Fan S.R.L., Brasov, 61, Brazilor St., CP 500313, Romania and will be offered at request. The product has the CE mark on it.

The declaration of conformity is available at <https://www.allviewmobile.com/index.php/products/tv.html> .



Brasov
04.01.2019

Director

Cotuna Gheorghe



SPECIFICATIONS

Display Device	81 cm LED TV
Resolution	1366 x 768 HD
Contrast Ratio	800:1
Aspect Ratio	16:9
Color System	PAL / SECAM
Sound System	BG / DK / I
Inputs	1 x RF, 1x PC Audio, 3 x HDMI, 1 x YPbPr, 2 x USB, 1 x Scart, 1 x AV IN, 1x VGA, 1 x CI+
Outputs	1xJack 3.5mm, Coaxial
USB Multimedia Playback Format	Movie, Music, Photo, Text (according to their format)
Power Source	AC 100-240V, 50/60Hz
Power Consumption	<60W
Operation Temperature	-5°C to +45°C
Dimensions (with stand) / mm	732 (W) × 196(D) × 512(H)
Weight	Approx. 4.2 kg

Note: Specifications are subject to change without notice.

GENERAL TROUBLESHOOTING

Check the following points before assuming malfunctions of this unit:

Symptom	Solution
No power.	Ensure that the power plug is inserted into the power outlet.
No image.	Ensure that the equipment is connected properly.
<ul style="list-style-type: none"> ● No sound. ● Distorted sound. 	<ul style="list-style-type: none"> ● Ensure that the equipment is connected properly. ● Ensure that the input setting for the TV and stereo system are correct. ● Adjust the volume by pressing VOL+/VOL- buttons.
Non-operational remote control	<ul style="list-style-type: none"> ● Check that the batteries are correctly installed. ● The batteries are empty: Replace them with new ones. ● Point the remote control at the TV sensor and try it again. ● Operate the remote control unit at a distance of no more than 6m from the TV sensor. ● Remove the obstacles between the remote control and the TV sensor.
No key operation (from the main unit and/or the remote control) is effective.	Disconnect the power plug and then reconnect it. (The player may not be operating properly due to lightning, static electricity or some other factors.)
Symptom(TV)	Solution
No or poor image.	<ul style="list-style-type: none"> ● Adjust antenna or use an external antenna. ● Relocate the unit near a window (if inside a building). ● Move units that cause interference away from this product. ● Do Auto Tuning again. ● Try another channel.
No or poor sound.	<ul style="list-style-type: none"> ● Check the audio settings. ● Press MUTE button on remote control to cancel mute function. ● Unplug the headphones.
Noise or other interference	<ul style="list-style-type: none"> ● Electronic equipment near the unit is causing interface. ● Relocate the unit or move the equipment.

CUPRINS

NOTIUNI DE BAZA

INSTRUCTIUNI DE SIGURANTA.....	43
CARACTERISTICI.....	45
DESCRIEREA UNITATII CENTRALE.....	45
TELECOMANDA.....	47
PREGATIREA TELECOMENZII.....	50
CONEXIUNI DE BAZA.....	51

OPERATIUNI

OPERATIUNI DE BAZA.....	56
MENIU PRINCIPAL.....	63
PRIMA INSTALARE.....	64
MOD DTV.....	65
MOD ATV SI ALTE MODURI.....	78
MOD PC.....	78

RECOMANDARI

INTRETINERE.....	79
MONTAREA PE PERETE.....	79
MONTAREA PE STAND.....	80
SPECIFICATII.....	82
PROBLEME SI REZOLVARI.....	83

INSTRUCTIUNI DE SIGURANTA

INSTRUCTIUNI DE SIGURANTA

 <p>Simbolul fulgerului, o sageata in interiorul unui triunghi are menirea de a alerta cu privire la prezenta voltajului ridicat care poate cauza electrosocuri</p>	<p style="text-align: center;">CAUTION RISK OF ELECTRIC SHOCK DO NOT OPEN</p> <p>ATENTIONARE: PENTRU A REDUCE RISCUL DE ELECTROCUTARE NU INDEPARTATI CAPACUL SPATE. IN INTERIOR SE AFLA COMPONENTE LA CARE NU AR TREBUI SA UMPLATI DUMNEAVOASTRA. PENTRU ORICE PROBLEMA DE SERVICE , CONTACTATI PERSONALUL CALIFICAT AL UNITATII SERVICE ACREDITATE</p>	 <p>Semnul exclamarii in interiorul unui triunghi are menirea de a avertiza utilizatorul cu privire la existenta instructiunilor de utilizare care insotesc produsul la livrare</p>
--	---	--

ATENTIONARE: PENTRU A REDUCE RISCUL DE PRODUCERE A UNUI INCENDIU, ELECTROCUTARE SAU RANIRE:

- Pentru a evita producerea de accidente, daca este deteriorat cablul de alimentare, trebuie inlocuit de producator, unitatea service autorizata sau personal calificat.
- Cablul de alimentare trebuie sa fie usor accesibil.
- Pentru a preveni producerea de incendii, electrosocuri sau ranirea persoanelor, **NU INTRODUCETI CABLUL DE ALIMENTARE, PRIZA SAU APARATUL** in apa sau alte lichide, nu asezati obiecte cu apa pe suprafata aparatului.
- Nu obturati gaurile de aerisire pentru a evita supraincalzirea aparatului.
- Lasati un spatiu de minim 10 cm in jurul aparatului pentru a permite ventilarea.
- Nu amplasati surse de flacara deschisa, cum ar fi lumanari, in apropierea aparatului.
- Aparatul este destinat folosirii in zonele cu climat temperat.
- Nu asezati aparatul langa sau pe arzatoare electrice sau cu gaz, plite, sobe sau langa /pe suprafete incinse.
- Curatati produsul doar cum a fost recomandat de producator (vezi sectiunea "Intretinere" din manual). Deconectati cablul de alimentare de la priza inainte de curatare
- Daca nu veti folosi aparatul o perioada mai lunga de timp deconectati-l de la priza.
- Nu varsati lichide si nu introduceti obiecte in aparat.
- Folositi aparatul doar cu cablul de alimentare furnizat. Asezati cablurile de alimentare astfel încât sa nu fie posibil ca acestea să fie calcate sau ciupite de obiectele așezate pe acestea, acordând o atenție deosebită conectorilor, prizelor și punctului în care cablul de alimentare iese din aparat.
- In cazul in care folositi un conector de retea sau prelungitor pentru a deconecta aparatul, accesul la dispozitivul de deconectare trebuie sa fie facil.
- Nu utilizati produsul in urmatoarele conditii:
 - Daca este deteriorat cablul de alimentare sau ștecherul.
 - Daca in interiorul aparatului au patruns obiecte sau lichide.
 - Daca produsul a fost expus la ploaie sau apa.

- Daca produsul nu functioneaza corespunzator sau nu este folosit conform instructiunilor de utilizare.
- Daca produsul a suferit un soc mecanic sau a fost deteriorat in orice fel.
- Nu incercati sa reparati singuri aparatul. Orice interventie asupra aparatului trebuie efectuata de unitatea service autorizata.
- Nu supraîncărcați prizele de perete sau cablurile prelungitoare.
- Conectati aparatul la o priza de alimentare prevazuta cu impamantare.

ATENȚIONARE – PENTRU A REDUCE RISCUL DE RANIRE SAU DETERIORAREA PRODUSULUI:

- Acest produs este destinat exclusiv utilizării non-comerciale, non-industriale, ca televizor. Nu utilizați acest produs în niciun alt scop.
- Nu supuneți produsul la șocuri, temperaturi extreme sau perioade lungi de expunere în lumina directă a soarelui.
- Pastrati produsul departe de obiecte magnetice, motoare si transformatoare.
- Nu utilizați în aer liber în condiții nefavorabile.
- Nu folosiți televizorul în timp ce conduceți. Acest lucru este periculos și este ilegal în anumite zone.

MANIPULAREA ȘI UTILIZAREA BATERIILOR:

- **ATENȚIE:** Pericol de explozie dacă bateriile nu sunt montate corect sau nu sunt înlocuite cu același tip sau echivalent.
- Bateriile nu trebuie expuse la căldură excesivă, cum ar fi soarele, foc sau altele similare.
- Nu trebuie amestecate diferite tipuri de baterii, baterii noi și uzate.
- Bateriile trebuie instalate în funcție de polaritate.
- Dacă bateria este uzată, trebuie scoasă din produs.
- Bateriile trebuie aruncate în siguranță. Utilizați întotdeauna cutiile de colectare furnizate (consultați distribuitorul) pentru a proteja mediul.
- Nu lăsați bateriile la îndemana copiilor și animalelor de companie. Doar adulții ar trebui să manipuleze bateriile.
- Respectați instrucțiunile privind siguranța și utilizarea bateriilor.

INSTRUCȚIUNI PRIVIND RECICLAREA

Potrivit Directivei Europene 2002/96/EC asupra exploatarei deșeurilor de aparatura electrica și electronica (WEEE) și a Directivei 2008/112/CE a Parlamentului European și a Consiliului din 16 decembrie 2008, dispozitivele electrice casnice nu trebuie sa faca parte din sistemul normal de depozitare a deșeurilor solide urbane.

Dispozitivele inechitate trebuie colectate separat pentru a optimiza ritmul de recuperare și reciclare a materialelor componente și pentru a preveni efectele negative posibile asupra sanatații umane și asupra mediului inconjurator. Simbolul containerului cu o cruce în diagonala deasupra ar trebui sa existe pe toate produsele de acest fel pentru a reaminti oamenilor ca au obligatia sa contacteze autoritatile locale sau punctele de vanzare și sa ceara informatii despre locurile adecvate unde sa depoziteze dispozitivele electrice inechitate.

Pentru a evita posibilele deteriorări ale auzului, nu ascultați la un volum ridicat pentru perioade lungi de timp.



CARACTERISTICI

ECRAN LED 32"

Acest aparat este prevazut cu ecran LED pentru furnizarea unei imagini clare si cu emisii de radiatii scazute.

Mod Hotel

Scanare Automata a Programelor

Receptia Programelor Digitale

Funcție Ghid TV

Funcție TELETEXT (Europa)

Redare USB Multimedia

Afișarea Pe Ecran În Mai Multe Limbi

Control Complet din Telecomanda

Intrari HDMI, SCART, YPBPR, AV, VGA, PC AUDIO si Card CI.

Iesire CASTI si COAXIAL

Funcție Inregistrare

Funcție TIME SHIFT

Suport Montare Detasabil - Picioare

Mufa Antena Externa

Difuzoare Incorporate

DESCRIEREA UNITATII CENTRALE

UNITATEA CENTRALA

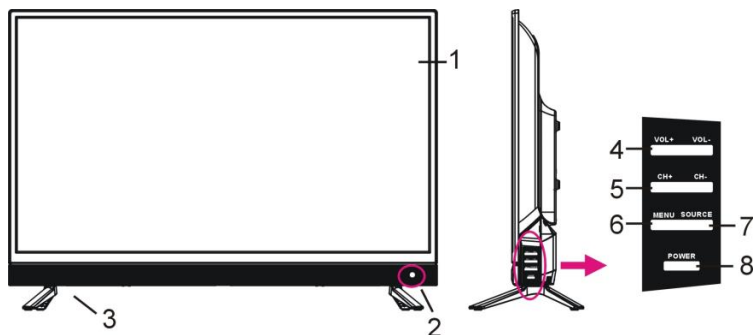

1. ECRAN LED

2. Senzor/Indicator stare – in modul standby LED-ul indicator va afisa culoarea rosie si cand televizorul este pornit va afisa culoarea albastru.

3. Picior.

4. Buton VOL+/- - Pentru a creste/descreste nivelul de sunet sau pentru a naviga stanga/dreapta in meniu.

5. Buton CH+/- - Pentru a selecta canalul urmator/anterior sau a naviga sus/jos in meniu

6. Buton MENU – Pentru a accesa meniul principal.

7. Buton SOURCE – Pentru a selecta sursa de semnal.

8. Buton POWER – Pentru a porni/opri televizorul.

DESCRIEREA UNITATII CENTRALE

Vedere din spate

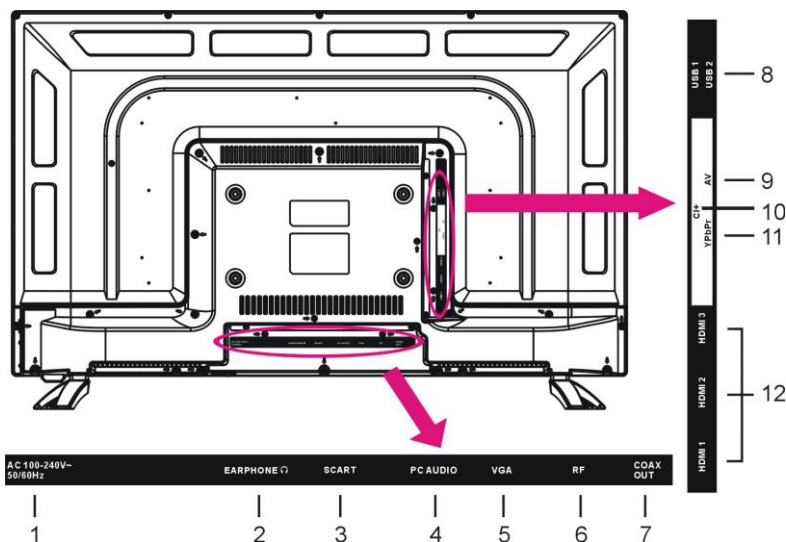

1. Cablu alimentare

2. Iesire CASTI

3. Intrare SCART

4. Intrare PC AUDIO

5. Intrare VGA

6. Intrare HDMI

7. Iesire COAXIAL

8. Slot CI+

9. Intrare Mini AV

10. Intrare Mini YPbPr

11. Intrare USB

12. Intrare Antena RF – Pentru conectarea antenei externe

TELECOMANDA

1. POWER

Setați unitatea în modul de așteptare; apăsați din nou pentru a-l porni.

2. TV/RADIO (DTV)

Mutați unitatea între televizor și radio.

▲(DVD)

Încărcați / scoateți un disc disponibil.

3. Butonul ROSU (TV)

GOTO (DVD)

Începeți vizionarea dintr-un anumit punct.

4. Butonul VERDE (TV)

ANGLE (DVD)

Schimbați unghiul de vizionare, dacă este disponibil.

5. Butonul ALBASTRU (TV)

A-B (DVD)

Repetăți redarea între A și B.

6. Butonul GALBEN (TV)

REPEAT (DVD)

Modificați modul repetare.

7. FAV

Afișați lista canalelor preferate.

8. TEXT

Afișați teletextul disponibil.

9. EPG (DTV)

Afișați ghidul de programe electronice.

D.MENU (DVD)

Afișați meniul principal al discului.

10. HOLD

Țineți teletextul.

FREEZE

Țineți imaginea.

11. SUBTITLE

Activează / dezactivează subtitrările.

12. SIZE (TV)

Schimbați dimensiunea teletextului.

ZOOM (DVD)

Micșorați / măriți imaginea.

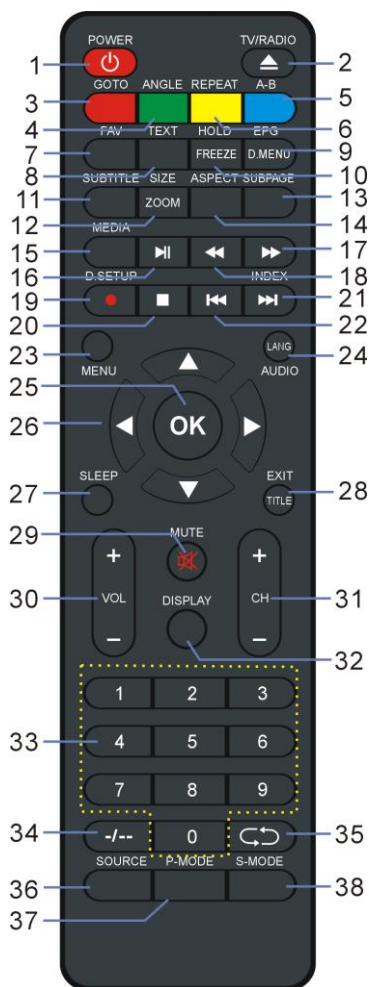

TELECOMANDA

13. SUBPAGE

Introduceți sub-pagina Teletext.

14. ASPECT

Apăsați repetat pentru a selecta dimensiunea dorită a ecranului.

15. MEDIA

Introduceți direct modul Media (USB).

16. ►►

Porniți / Întrerupeți redarea.

17. ►►►

Deplasați rapid înainte.

18. ◀◀◀

Deplasați rapid înapoi.

19. ● (DTV)

Porniți înregistrarea când vizionați programe digitale disponibile.

D.SETUP (DVD)

Accesați meniul de configurare.

20. ■

Opriti redarea.

21. ►►►

Redați fișierul următor.

INDEX (DTV)

Afișați lista de înregistrări sau indexul Teletext.

22. ◀◀◀

Redați fișierul anterior.

23. MENU

Apelați meniul principal sau reveniți la meniul anterior.

24. AUDIO (TV)

Schimbați sunetul disponibil.

LANG (DVD)

Schimbați limba disponibilă pentru melodiile sonore.

25. OK

Confirmați selecția.

26. ▲/▼/◀/►

Butoane de navigare

27. SLEEP

Setați timpul de somn dorit.

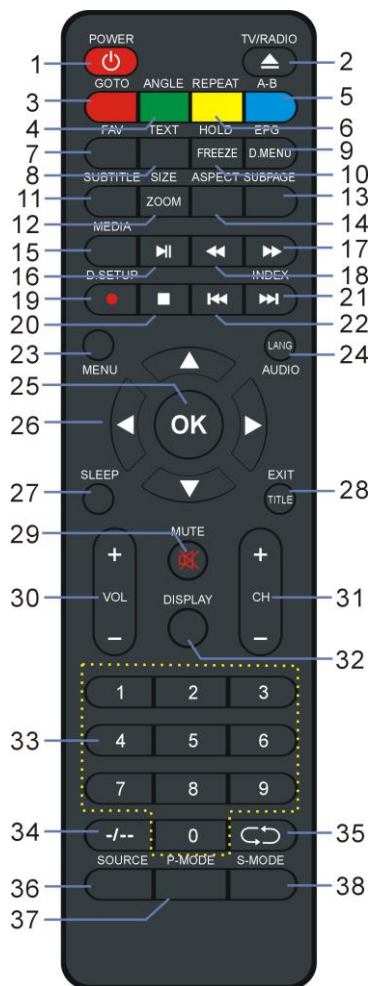

TELECOMANDA

28. EXIT (TV)

leșiți din pagina de meniu.

TITLE (DVD)

Afișați meniul titlului.

29. MUTE

Dezactivați sunetul.

30. VOL +/-

Măriți / micșorați nivelul volumului.

31. CH +/-

Redați programul următor / anterior.

32. DISPLAY

Afișați informațiile disponibile despre program.

33. Butoane numerice (0-9)

Introduceți informațiile despre număr, cum ar fi numărul canalului și așa mai departe.

34. -/--

Schimbați cifra când vizionați programe TV.

35. ↶

Reveniți la canalul anterior.

36. SOURCE

Selectați sursa de intrare dorită.

37. P-MODE

Schimbați modul imagine.

38. S-MODE

Schimbați modul de sunet.

NOTA: Funcțiile marcate cu "DVD" sunt disponibile numai când televizorul dvs. are instalat un DVD player.

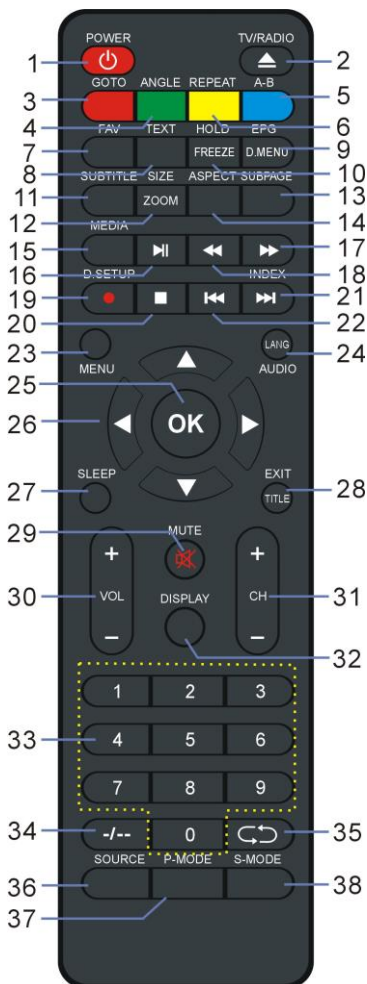

PREGATIRE TELECOMANDA

INSTALARE BATERII

Instalati bateriile conform imaginilor de mai jos. Asigurati-va ca bornele + si - sunt pozitionate conform indicatiilor din interiorul compartimentului bateriilor (Fig1).

DURATA DE VIATA A BATERIILOR

- In mod normal, durata de viata a bateriilor este de aproximativ 6 luni. Totusi durata de viata depinde de frecventa de utilizare a telecomenzii.
- In cazul in care telecomanda nu functioneaza nici cand este in apropierea televizorului, inlocuiti bateriile.
- Folositi baterii AAA.

Nota:

- Nu scapati, calcati sau loviti telecomanda.

Acestea pot cauza deteriorarea componentelor telecomenzii si defectarea acesteia.

- Daca telecomanda nu va fi folosita pentru o perioada lunga de timp, scoateti bateriile

OPERAREA TELECOMENZII

Utilizati telecomanda de la o distanta de maxim 6m de senzorul televizorului si intr-un unghi de maxim 60°. (Fig2).

Note:

- Distanța de operare poate varia în funcție de condițiile de iluminare din încăpere.
- Nu îndreptați surse puternice de lumină către senzorul TV.
- Nu plasați obiecte între telecomanda și senzorul televizorului.
- Nu folosiți telecomanda simultan cu o altă telecomanda a unui alt dispozitiv.

Fig1

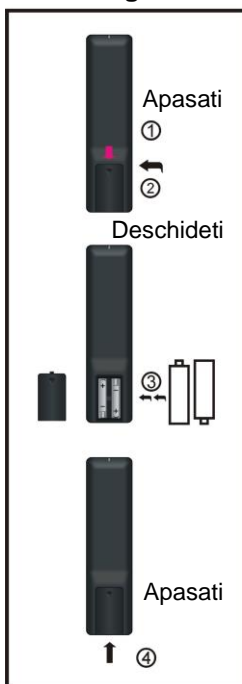
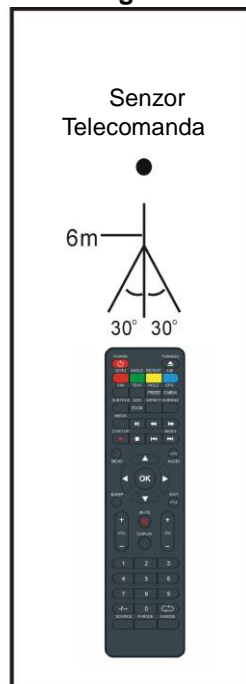

Fig2



CONEXIUNI DE BAZA

- Asigurați-vă ca toate cablurile sunt conectate de la unitatea principală înainte de conectarea la priză.
- Citiți cu atenție instrucțiunile înainte de a realiza conexiuni cu alte echipamente.

CONECTAREA LA PRIZA

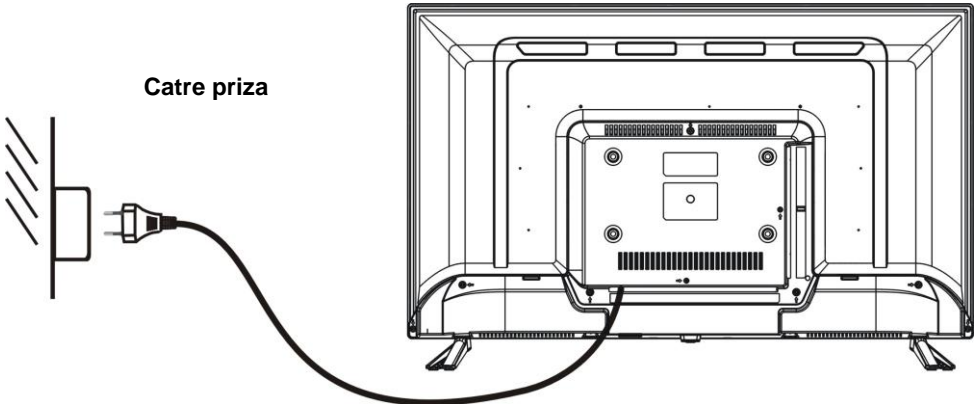

CONECTAREA LA ANTENA EXTERNA

Conectați antena externă la mufa RF pentru recepționarea programelor TV

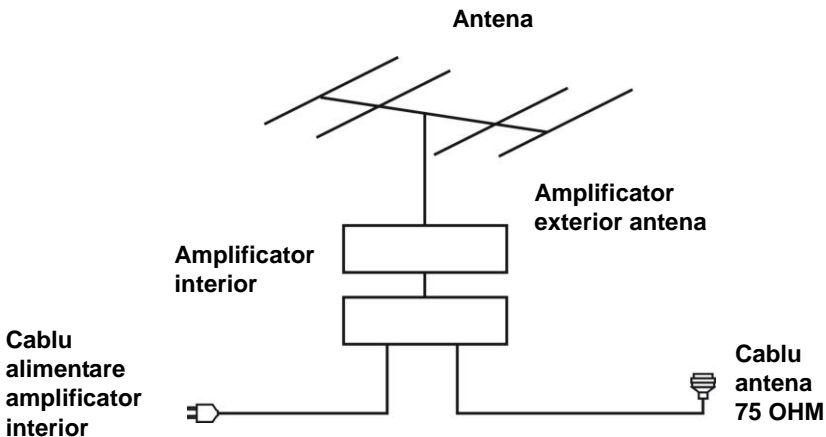

CONECTAREA PRIN CABLUL HDMI

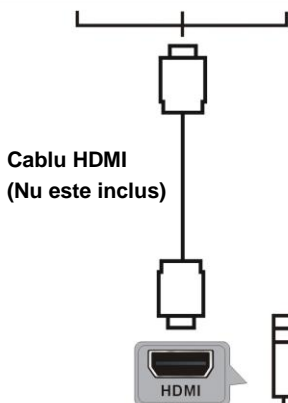

Foloseți cablul HDMI pentru conexiunea cu alte dispozitive pentru recepționarea conținutului multimedia de înaltă rezoluție.

Vedere spate DVD/VCR

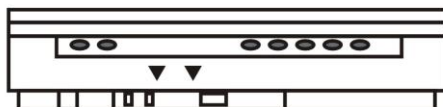

CONECTAREA PRIN CABLUL PC/VGA



Foloseți cablul VGA pentru conectarea PC la Televizor și folosirea acestuia ca monitor.

Vedere spate PC

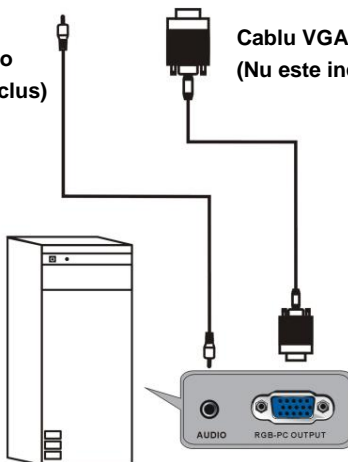

CONECTAREA PRIN CABLUL SCART

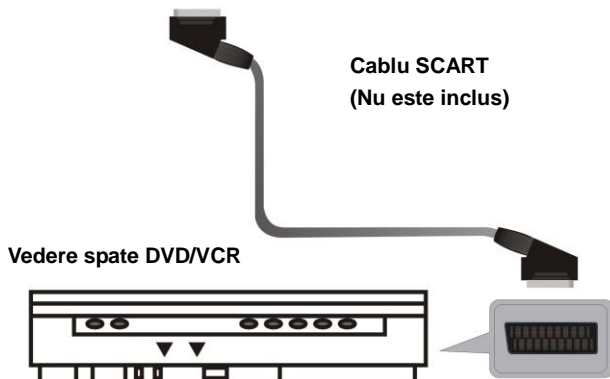

CONECTAREA PRIN CABLUL COAXIAL



Folositii cablul coaxial pentru conectarea unitatii cu un amplificator extern sau alt dispozitiv de decodare audio.
(Cablul coaxial nu este inclus.)

CONEXIUNEA PRIN CABLUL AV (VIDEO COMPOSIT)

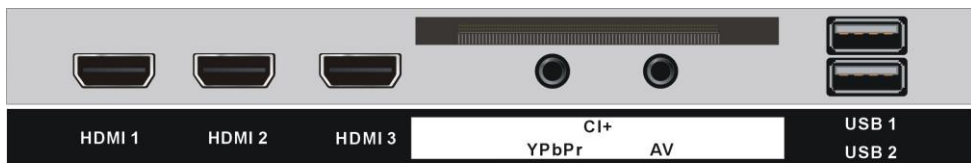

Pentru conectare folositi cablul compozit Audio L/R (alb/rosu) si CVBS (galben) pentru conectarea TV cu alte dispozitive

Cablul AV
(Nu este inclus)

Vedere spate DVD/VCR

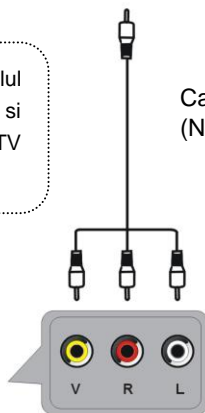
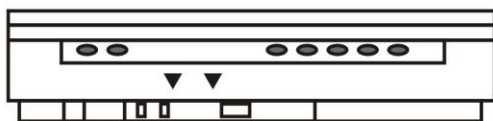

CONECTAREA PRIN CABLUL YPBPR

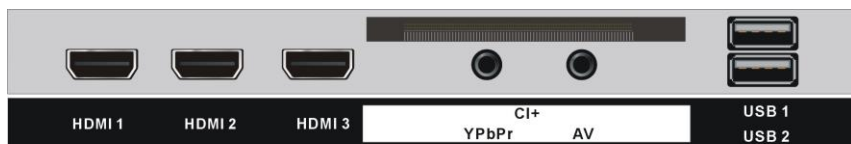

Cablul YPbPr
(Nu este inclus)

Conexiunile Audio L/R al cablului AV
(Nu este inclus)

Vedere spate DVD/VCR

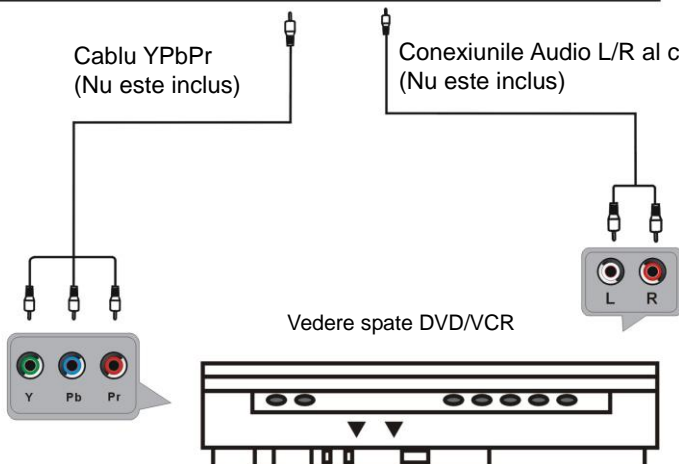

Conectarea USB



INTRODUCEREA CARDULUI CI

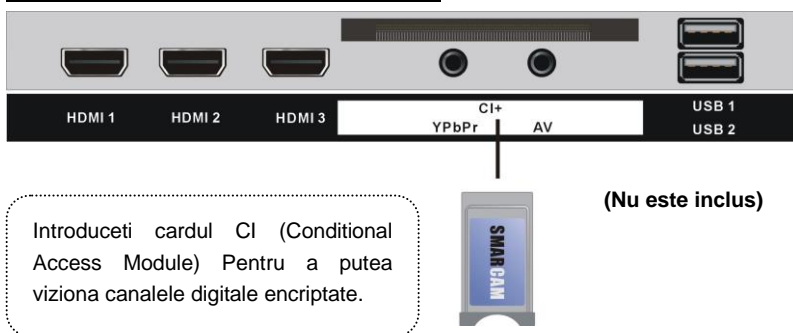

CONECTAREA CASTILOR

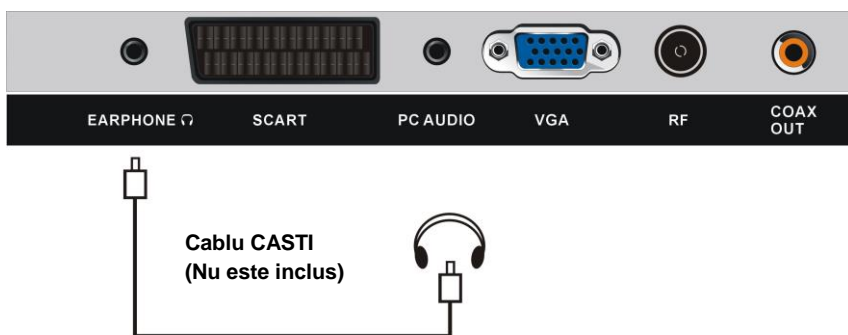

ASIGURAȚI-VĂ CĂ TOATE ECHIPAMENTELE ȘI CABLUL DE ALIMENTARE SUNT CONECTATE ÎN MOD CORESPUNZĂTOR ȘI TELEVIZORUL ESTE SETAT ÎN MOD CORECT ÎNAINTE DE EFECTUAREA ORICAROR OPERATIUNI.

OPERATIUNI DE BAZA

- Apasati butonul POWER de pe TV sau telecomanda pentru a porni televizorul (led-ul indicator se va aprinde albastru); apasati din nou pentru a opri TV-ul (mod Standby) televizorul (led-ul indicator se va aprinde rosu).

- Apasati butonul SOURCE de pe TV sau telecomanda pentru a comuta televizorul in modul DTV sau ATV.

- Anumite actiuni necesita introducerea unei parole despre care gasiti informatii la cap. Blocare.

SELECTAREA PROGRAMULUI DORIT

1. Apasati butonul CH+ pentru a viziona programul urmator.

2. Apasati butonul CH- pentru a viziona programul anterior

3. Apasati butoanele numerice de pe telecomanda pentru a selecta direct programul dorit.

Nota: Apasati butonul -/-- in mod repetat pentru a modifica nr. de digiti.

CONTROL VOLUM

- Apasati VOL+ sau VOL- pentru a regla nivelul volumului.

Plaja disponibila: 0-100.

MOD MUT

- Apasati butonul MUTE pentru a dezactiva sunetul, apasati-l din nou pentru a activa sunetul.

SETARI SURSA

- Apasati butonul SOURCE pentru a afisa lista de surse.

- Apasati butoanele directionale SUS sau JOS pentru a selecta sursa de semnal dorita, si apoi apasati OK pentru confirmare.

SETARI MULTIAUDIO

- Apasati butonul AUDIO de pe telecomanda in mod repetat pentru a selecta limba audio dorita

- Apasati STANGA/DREAPTA pentru a selecta tipul audio dorit

- Apasati SUS/JOS pentru a selecta limba audio dorita

Nota: Aceasta functie este disponibila doar pe canalele care suporta functia multiaudio.



AFISARE INFORMATII

- Apasati butonul DISPLAY de pe telecomanda pentru a afisa informatii despre canalul curent.

GHID PROGRAME (DOAR IN MODUL DTV)

- Apasati butonul EPG de pe telecomanda pentru a accesa Ghidul de PROGRAME.

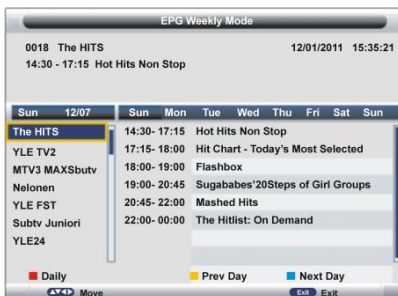

- Apasati butoanele SUS/JOS pentru a selecta canalul dorit
- Apasati butoanele STANGA/DREAPTA pentru a comuta intre coloana din stanga si cea din dreapta
- Apasati butonul ROSU pentru a comuta intre modul saptamanal si zilnic.
- Apasati butonul GALBEN pentru a vizualiza ghidul pentru ziua anterioara.
- Apasati butonul ALBASTRU pentru a vizualiza ghidul pentru ziua urmatoare.

LISTA CANALE FAVORITE

In timpul vizualizarii unui program, apasati butonul FAV pentru a-l adauga in lista de CANALE FAVORITE.

- Apasati butoanele /SUS/JOS pentru a selecta canalul dorit.
- Apasati butoanele STANGA/DREAPTA pentru a selecta lista de canale favorite dorita
- Apasati butonul OK pentru a confirma selectia.

Nota: Pentru a elimina un canal din lista de favorite, vezi capitolul 3.2 "Management Favorite"

SELECTIE RAPIDA

In timpul vizualizarii unui canal, apasati butonul OK de pe telecomanda pentru a afisa lista de programe.

- Apasati butoanele SUS sau JOS pentru a selecta programul preferat
- Apasati butonul OK pentru a confirma selectia

TELETEXT

- Apasati butonul TEXT pentru a afisa informatiile teletext si apasati-l in mod repetat pentru a opri afisarea informatiilor.

TV/RADIO (DOAR IN MODUL DTV)

- Apasati butonul TV/RADIO de pe telecomanda pentru a comuta intre modulele TV si RADIO

SUBTITRARE

- Apasati butonul SUBTITLE de pe telecomanda pentru a accesa meniul Subtitrare.
- Apasati butoanele STANGA/DREAPTA pentru a selecta optiunea dorita
- Apasati butoanele SUS/JOS pentru a selecta subtitrarea dorita.
- Apasati butonul OK pentru a confirma selectia

Nota: Pentru a activa aceasta optiune asigurati-va ca programul vizionat suporta optiunea multi-subtitrare.



INREGISTRARE (DOAR IN MODUL DTV)

- Introduceți în prealabil Stick-ul USB în portul USB al televizorului.

In timpul vizionării unui program digital:

- Apasați butonul ● de pe telecomandă pentru a porni imediat, dacă apăsați din nou butonul REC va apărea următorul meniu.



- Folosiți tastele STANGA/DREAPTA pentru a muta cursorul, folosiți tastele numerice pentru a introduce valoarea dorită și apăsați OK pentru confirmare.

- Apasați butonul ■ de pe telecomandă, și selectați DA pentru a opri; Selectați RENUNTA pentru a anula selecția și a închide fereastra.

Pentru a viziona programele înregistrate:

- Apasați butonul INDEX de pe telecomandă pentru a afișa pagina de setări PVR.



- Apoi apăsați butoanele SUS/JOS pentru a selecta fișierele înregistrate și apăsați OK pentru a porni redarea.

TIME SHIFT (DOAR IN MODUL DTV)

- Introduceți în prealabil Stick-ul USB în portul USB al televizorului.

In timpul vizionării unui program digital:

- Dacă doriți să nu ratati nicio emisiune cât sunteți plecat, apăsați butonul ► de pe telecomandă pentru a accesa modul TIME SHIFT; apăsați OK pentru a activa funcția; selectați NU pentru a ascunde fereastra.

- Apasați din nou butonul ► pentru a activa funcția TIME SHIFT.

- Pentru a opri funcția TIME SHIFT, apăsați butonul ■ de pe telecomandă și va fi afișată fereastra de confirmare. Selectați DA pentru a ieși din modul TIME SHIFT sau selectați NU pentru a închide fereastra.

REDARE MEDIA

- Apasati butonul SOURCE de pe telecomanda pentru a comuta televizorul in modul Media.
- Introduceti in prealabil Stick-ul USB in portul USB al televizorului.
- Apasati butoanele SUS/JOS/STANGA/DREAPTA pentru a muta.
- Apasati butonul EXIT pentru a reveni la pagina de meniu media.



1. POZE

- Apasati butoanele STANGA/DREAPTA pentru a selecta POZE in meniu si apoi apasati OK pentru confirmare.



NOTA: Cand selectati o fila Foto, apasati EXIT pentru a muta cursorul pe TITLU si apoi apasati DREAPTA pentru a vizualiza filele in mod fereastră.

- Folositi butoanele directionale pentru a selecta fisierul dorit.
- Apasati butonul ROSU pentru a sterge fila evidentiata.
- Apasati butonul VERDE pentru a adauga/elimina toate filele in /din playlist
- Apasati OK pentru a adauga/elimina fila evidentiata in playlist.
- Apasati butonul ►► pentru a incepe redarea.

In timpul vizualizarii pozelor:

- Apasati butonul OK de pe telecomanda pentru a afisa bara de unelte, apasati EXIT pentru a o ascunde

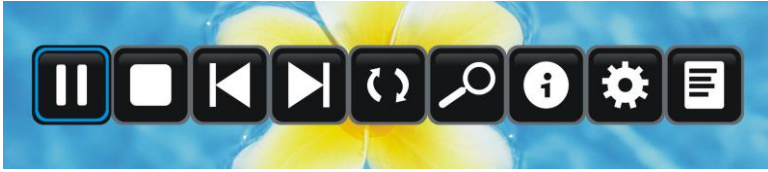

- Apasati butoanele STANGA/DREAPTA pentru a selecta optiunea dorita din bara de unelte si apasati OK pentru a confirma selectia sau a accesa un submeniu.

- Apasati butonul ►► pentru a porni/ingheta redarea .
- Apasati butonul ■ pentru a opri redarea.
- Apasati butonul ◀◀ pentru a reda fila anterioara
- Apasati butonul ►► pentru a reda fila urmatoare.

2. Muzica

- Apasati butoanele STANGA/DREAPTA pentru a selecta MUZICA in meniu si apoi apasati OK pentru confirmare.



- Folositi butoanele directionale pentru a selecta fisierul dorit.
- Apasati butonul ROSU pentru a sterge fila evidentiata.
- Apasati butonul VERDE pentru a adauga/elimina toate filele in /din playlist
- Apasati OK pentru a adauga/elimina fila evidentiata in playlist.
- Apasati butonul ►► pentru a incepe redarea.

In timpul redarii audio:

- Apasati butonul OK de pe telecomanda pentru a afisa bara de unelte, apasati EXIT pentru a o ascunde



- Apasati butoanele STANGA/DREAPTA pentru a selecta optiunea dorita din bara de unelte si apasati OK pentru a confirma selectia sau a accesa un submeniu.
- Apasati butonul ALBASTRU pentru a ascunde OSD, apasati orice buton de pe telecomanda pentru a afisa OSD.
- Apasati butonul ►► pentru a porni/ingheta redarea .
- Apasati butonul ■ pentru a opri redarea.
- Apasati butonul ◀◀ pentru a derula rapid inapoi.
- Apasati butonul ►► pentru a derula rapid inainte.
- Apasati butonul ◀◀◀ pentru a reda fila anterioara
- Apasati butonul ►►► pentru a reda fila urmatoare.

3. FILM

- Apasati butoanele STANGA/DREAPTA pentru a selecta FILM in meniu si apoi apasati OK pentru confirmare.



- Folositi butoanele directionale pentru a selecta fisierul dorit.
- Apasati butonul ROSU pentru a sterge fila evidentiata.
- Apasati butonul VERDE pentru a adauga/elimina toate filele in /din playlist
- Apasati OK pentru a adauga/elimina fila evidentiata in playlist.
- Apasati butonul ►► pentru a incepe redarea.

In timpul redarii audio:

- Apasati butonul OK de pe telecomanda pentru a afisa bara de unelte, apasati EXIT pentru a o ascunde



- Apasati butoanele STANGA/DREAPTA pentru a selecta optiunea dorita din bara de unelte si apasati OK pentru a confirma selectia sau a accesa un submeniu.

- Apasati butonul ALBASTRU pentru a ascunde OSD, apasati orice buton de pe telecomanda pentru a afisa OSD.

- Apasati butonul ►► pentru a porni/ingheta redarea .

- Apasati butonul ■ pentru a opri redarea.

- Apasati butonul ◀◀ pentru a derula rapid inapoi.

- Apasati butonul ►► pentru a derula rapid inainte.

- Apasati butonul ◀◀ pentru a reda fila anterioara

- Apasati butonul ►► pentru a reda fila urmatoare.

4. e-Book

- Apasati butoanele STANGA/DREAPTA pentru a selecta FILM in meniu si apoi apasati OK pentru confirmare.

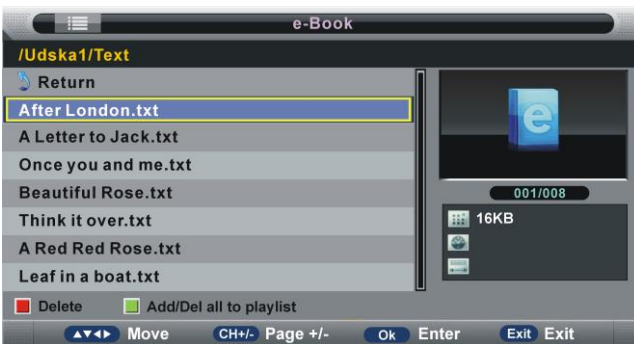

- Folositi butoanele directionale pentru a selecta fisierul dorit.

- Apasati butonul ROSU pentru a sterge fila evidentiata.

- Apasati butonul VERDE pentru a adauga/elimina toate filele in /din playlist

- Apasati OK pentru a adauga/elimina fila evidentiata in playlist.

- Apasati butonul ►► pentru a incepe redarea.

In timpul redarii audio:

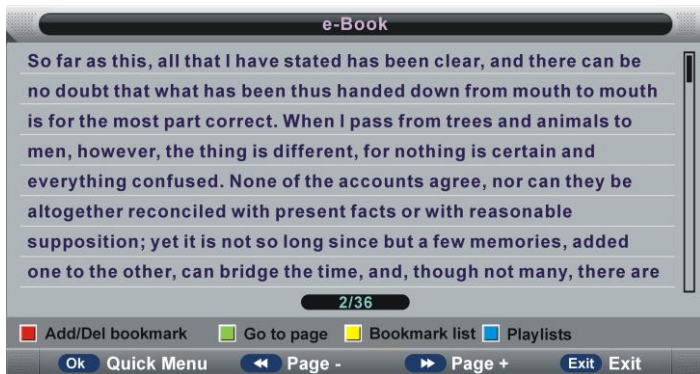

- Apasati butonul ROSU pentru a adauga/elimina pagina curenta in/din lista de semne de carte.
- Apasati butonul VERDE pentru a intra in modul MERGI LA. Introduceti o valoare valida si apasati OK pentru a accesa direct pagina dorita.
- Apasati butonul GALBEN pentru a accesa lista de semne de carte.
- Apasati butonul ALBASTRU pentru a afisa playlist-ul.
- Apasati butonul ◀◀ pentru a reda pagina anterioara.
- Apasati butonul ▶▶ pentru a reda pagina urmatoare.

NOTA: Pentru a reda fisierele multimedia, asigurati-va ca ati selectat optiunea corecta in meniul MEDIA PLAYBACK. Puteti vizualiza doar Poze in meniul POZE, doar fisiere audio in meniul MUZICA si asa mai departe.

MENIUL PRINCIPAL

- Televizorul contine moduri de setari diferite. Imediat ce setarea initiala este realizata, ramane in memorie pana cand este modificata. In acest fel televizorul va opera mereu in aceleasi conditii.
- Setarile raman in memoria televizorului pana cand acestea sunt modificate de utilizator chiar daca televizorul intra in modul Standby.

Procedura comuna pentru setarile initiale

- Apasati butonul MENU pentru a afisa meniul principal.
- Apasati butoanele STANGA sau DREAPTA pentru a selecta submeniurile.
- Apasati butoanele OK sau DREAPTA pentru a accesa paginile submeniurilor.
- Apasati butoanele SUS sau JOS pentru a selecta optiunile dorite.
- Apasati butoanele STANGA sau DREAPTA pentru a modifica valoarea.
- Apasati OK pentru a confirma selectia.
- Apasati butonul MENU pentru a reveni la meniul anterior.
- Apasati butonul EXIT pentru a iesi din meniul principal.

Prima Instalare

- Conectati aparatul la priza si porniti televizorul, pe ecran va aparea urmatoarul meniu:

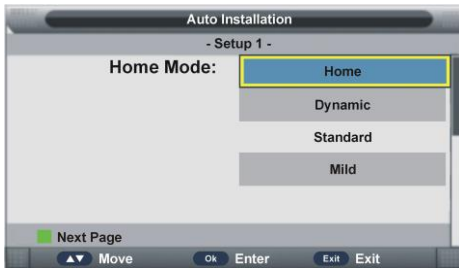

Setare 1

- Apasati tastele SUS/JOS pentru a selecta modul imagine dorit.
- Apasati OK pentru a confirma si a trece la pasul urmator.

Setare 2

- Apasati tastele SUS/JOS pentru a selecta tara.
- Apasati OK pentru a confirma si a trece la pasul urmator.



Setare 3

- Apasati tastele SUS/JOS pentru a selecta limba.
- Apasati OK pentru a confirma si a trece la pasul urmator.

Setare 4

- Apasati tastele SUS/JOS pentru a selecta timpul de oprire automata.
- Apasati OK pentru a confirma si a trece la pasul urmator.



Setare 5

- Apasati tastele SUS/JOS pentru a selecta tipul de conexiune dorit.
- Apasati OK pentru a confirma si a trece la pasul urmator.

Setare 6

- Apasati tastele SUS/JOS pentru a selecta tipul de cautare a programelor.
- Apasati OK pentru a confirma si incepe cautarea automata a programelor.

NOTA:

- Pentru a sari peste cautarea ATV sau DTV, apasati MENU si va fi afisata o fereastră; Apasati OK pentru a sari configurarea, apasati NU pentru ascunde fereastră.
- Pentru a opri cautarea, apasati EXIT si va fi afisata o fereastră; Apasati OK pentru a sari configurarea, apasati NU pentru ascunde fereastră.

MOD DTV

- Apasati butonul SOURCE pentru a comuta TV-ul in modul DTV.

1. Imagine

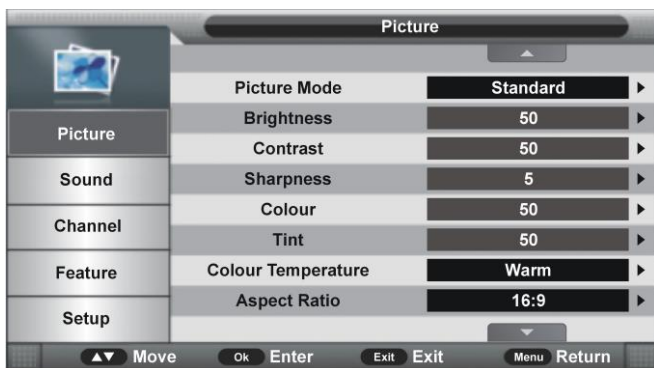

1.1 Mod Imagine

Optiuni disponibile: Standard, Mild, Personal, Dynamic.

1.2 Luminozitate

Valoarea luminozitatii poate fi ajustata de la 0 la 100.

1.3 Contrast

Valoarea contrastului poate fi ajustata de la 0 la 100.

1.4 Acuitate

Valoarea acuitatii poate fi ajustata de la 0 la 100.

1.5 Saturatie

Valoarea saturatiei de culoare a imaginii poate fi ajustata de la 0 la 100.

Nota: Valoarea Luminozitatii, Contrastului, Acuitatii sau Saturatiei poate fi modificata, doar in modul imagine Personal.

1.6 Nuanta

Acesta setare este folosita pentru ajustarea tonului de culoare de la 0 la 100 in modul NTSC.

1.7 Temperatura de Culoare

Acesta setare este folosita pentru ajustarea temperaturii de culoare.

Optiuni disponibile: Standard, Rece, Cald.

1.8 Aspect Ratio

Apasati butoanele OK sau DREAPTA pentru a accesa submeniul si apasati SUS/JOS pentru a selecta optiunea dorita.

Optiuni disponibile: Auto, 4:3, 16:9, Zoom1, Zoom2.

Nota: Butonul ASPECT este functional doar daca TV-ul are semnal. Dimensiunile de imagine pot fi diferite in functie de sursa de semnal.

1.9 Noise Reduction

Acesta setare este folosita pentru a elimina zgomotul de imagine si a obtine o imagine mai buna

Optiuni disponibile: Oprit, Slab, Mediu, Puternic.

2. Sunet

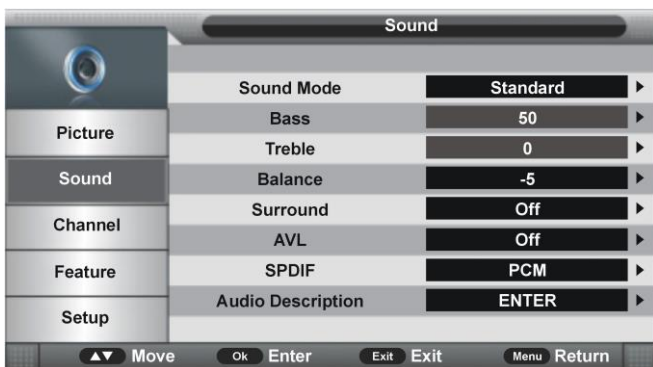

2.1 Mod Sunet

Optiuni disponibile: Standard, Muzica, Personal, Voce, Film.

2.2 Joase

Acesta setare este folosita pentru ajustarea valorii sunetelor joase de la 0 la 100

2.3 Inalte

Acesta setare este folosita pentru ajustarea valorii sunetelor inalte de la 0 la 100.

Nota: Valoarea sunetelor Inalte sau Joase poate fi modificata doar in modul de sunet Personal.

2.4 Balans

Acesta setare este folosita pentru ajustarea balansului audio intre difuzoarele din stanga si dreapta. Setare posibila de la 0 la 100.

2.5 AVL (Nivel Audio Automat)

Acesta setare este folosita pentru activarea/dezactivarea functiei AVL.

2.6 SPDIF

Acesta setare este folosita pentru selectarea tipului de iesire audio SPDIF.

Optiuni disponibile: Oprit, PCM, Auto.

2.7 Descriere Audio

- Pentru a Activa/Dezactiva modul Descriere Audio Pentru utilizatorii cu handicap de vedere, modul Descriere Audio ii poate ajuta sa inteleaga anumite scene sa actiuni cu ajutorul nararii, si nu vazand imaginea.

Nota: Acest mod este disponibil doar pe programele care contin informatii narate.

3. Canal

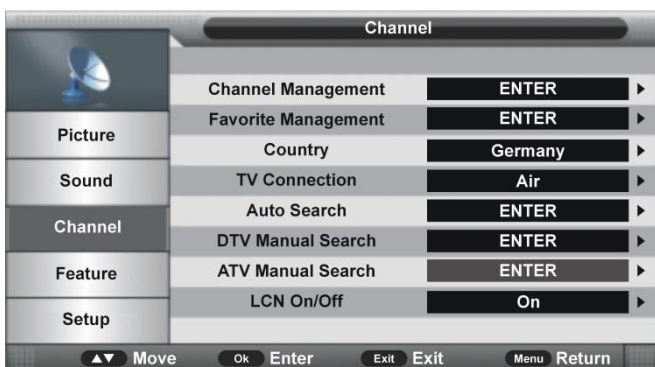

3.1 Managementul canalelor



- Apasati butoanele SUS/JOS pentru a selecta acest element și apăsați butonul de navigare OK sau DREAPTA pentru a intra în submeniu.

- Apasati butoanele SUS/JOS pentru a selecta programul preferat.

a) Apăsați butonul ROSU de pe telecomandă și utilizați butoanele numerice pentru a introduce parola. Apoi apăsați butonul ROSU pentru a adăuga/elimina marcarea

programului evidențiat. După aceea, apăsați butonul OK pentru a afișa o fereastră. Selectați OK pentru a o șterge; Selectați Anulare pentru a anula această operație.

b) Apăsați butonul VERDE de la telecomandă și utilizați butoanele numerice pentru a introduce parola. Apoi apăsați butonul VERDE pentru a bloca / debloca un program.

c) Apăsați butonul GALBEN de pe telecomandă pentru a adăuga / elimina marcajul de ignorare.

d) Apăsați butonul ALBASTRU de pe telecomandă pentru a intra în modul MOVE. Apoi folosiți butoanele SUS / JOS pentru a selecta poziția preferată și apăsați butonul OK pentru a-l muta.

3.2 Managementul programe favorite



No.	Program Name	Fav1	Fav2	Fav3	Fav4	Type
0001	Sky News		✓			dtv
0002	Sky Sports			✓		dtv
0003	Sky History					dtv
0004	Sky Travel					dtv
0005	Sky Health	✓	✓			dtv

Favorite 1 (Red) Favorite 2 (Green)
Favorite 3 (Yellow) Favorite 4 (Blue)

Navigation: ▲▼ Move CH+ Page + - Exit Exit Menu Return

- Apăsați butoanele SUS / JOS pentru a selecta programul preferat.

a) Apăsați butonul ROSU din telecomandă pentru a adăuga canalul evidențiat în lista Favorite 1.

b) Apăsați butonul VERDE de pe telecomandă pentru a adăuga canalul evidențiat în lista Favorite 2.

c) Apăsați butonul GALBEN de pe telecomandă pentru a adăuga canalul evidențiat în lista Favorite 3.

d) Apăsați butonul ALBASTRU de pe telecomandă pentru a adăuga canalul evidențiat în lista Favorite 4.

3.3 Țara

Acest element este utilizat pentru a selecta țara în care locuiți.

3.4 Conexiune TV

Acest element este utilizat pentru a selecta tipul de conexiune al televizorului.

Opțiuni disponibile: Terestru, Cablu.

3.5 Cautare Automata

- Apăsați butoanele SUS / JOS pentru a selecta acest element și apăsați butonul de navigare OK sau DREAPTA pentru a intra în submeniu.

- Apoi apăsați butonul SUS / JOS pentru a selecta toate, DTV sau ATV - uri și apăsați butonul de navigare OK sau DREAPTA pentru a confirma. Selectați OK pentru a începe căutarea automată; Selectați Anulare pentru a anula această operație.



Pentru a anula cautarea automată, apăsați butonul MENU sau EXIT și selectați OK.

3.6 Căutarea manuală digitală

Când conexiunea TV este „Terestra”:

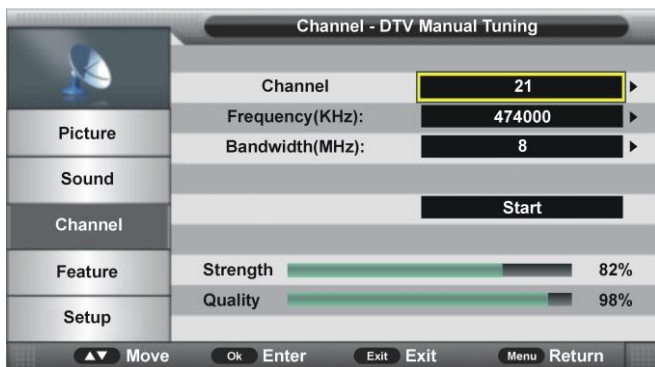

3.61 Canal

- Apăsați butonul OK sau DREAPTA pentru a intra în submeniu și apăsați butonul de navigare SUS/JOS pentru a selecta programul preferat

3.62 Frecvența (KHz)

- Apăsați butonul OK sau DREAPTA pentru a intra în submeniu.

- Apăsați butonul de navigare STÂNGA / DREAPTA pentru a muta cursorul; Apăsați butoanele numerice de pe telecomandă pentru a introduce valoarea dorită.

3.63 Lățimea de bandă (MHz)

- Apăsați butonul OK sau DREAPTA pentru a intra în submeniu și apăsați butonul de navigare SUS/JOS pentru a selecta lățimea de bandă preferată.

Când conexiunea TV este prin cablu:

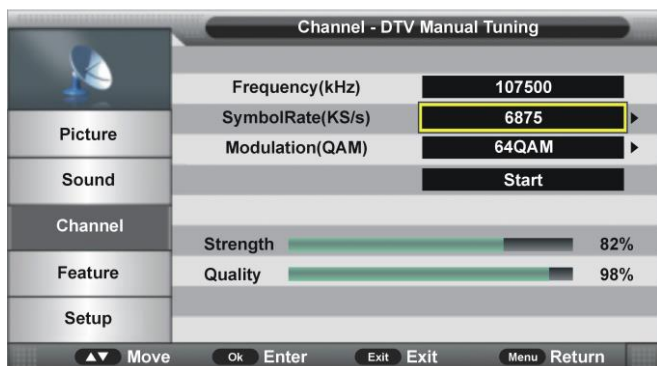

3.64 Frecventa (KHz)

Acest element nu este reglabil de utilizator.

3.65 Rata Simboluri (KS / s)

- Apăsați butonul OK sau DREAPTA pentru a intra în submeniu.

- Apăsați butonul de navigare STÂNGA / DREAPTA pentru a muta cursorul; Apăsați butoanele numerice de pe telecomandă pentru a introduce valoarea dorită.

3.66 Modularea (QAM)

- Apăsați butonul OK sau DREAPTA pentru a intra în submeniu și apăsați butonul de navigare SUS/JOS pentru a selecta modulația preferată.

După finalizarea setărilor din partea 3.64 la partea 3.66, selectați Start din meniu și apăsați butonul OK pentru a începe căutarea.

3.7 ATV Cautare Manuala (pentru sursa de intrare ATV)

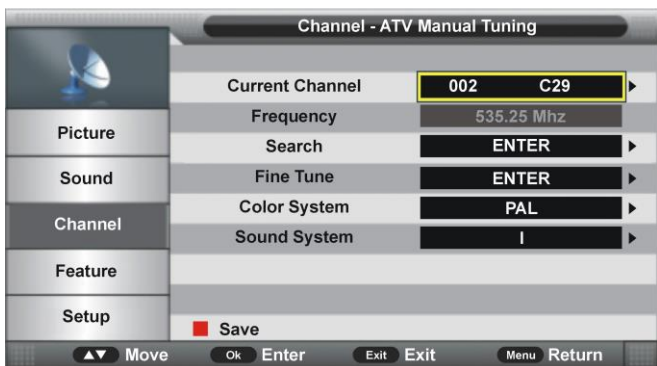

3.71 Canal curent

- Apăsați butonul OK sau DREAPTA pentru a intra în submeniu și apăsați butonul de navigare SUS/JOS pentru a selecta programul preferat.

3.72 Frecvența

Acest element nu este reglabil de utilizator.

3.73 Căutare

Acest element este folosit pentru a începe căutarea.

3.74 Reglaj Fin

- Apăsați butonul OK sau DREAPTA pentru a intra în submeniu și apăsați butonul de navigare STÂNGA / DREAPTA pentru a regla fin.

3.75 Sistem de culoare

- Apăsați butonul OK sau DREAPTA pentru a intra în submeniu și apăsați butonul de navigare SUS/JOS pentru a selecta sistemul de culoare preferat.

Opțiuni disponibile: Auto, PAL, SECAM.

3.76 Sistem de sunet

- Apăsați butonul OK sau DREAPTA pentru a intra în submeniu și apăsați butonul de navigare SUS/JOS pentru a selecta sistemul de sunet preferat.

Opțiuni disponibile: BG, DK, I, L, L'.

NOTĂ: Opțiunile sistemului de sunet pot varia în funcție de diferitele setări ale sistemului de culoare.

3.8 LCN On / Off

Acest element este folosit pentru a activa / dezactiva LCN (Număr logic canal).

4. Caracteristici

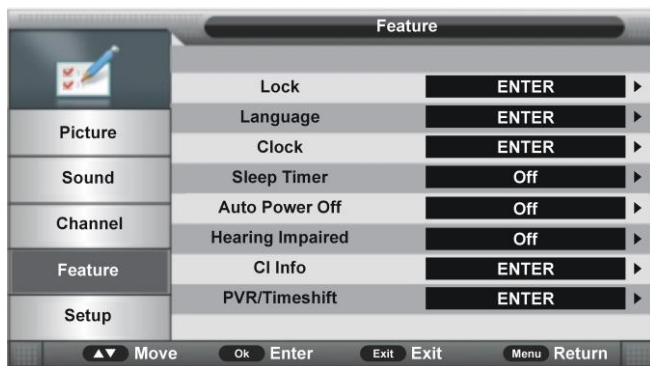

4.1 Blocare

- Apăsați butonul OK sau DREAPTA pentru a intra în submeniu.

- Introduceți parola implicită din fabrică „0000” cu ajutorul butoanelor numerice de pe telecomandă.

NOTĂ: Puteți utiliza parola universală „8899” în cazul în care uitați parola.

- Apăsați butonul de navigare SUS/JOS pentru a selecta elementul preferat.



4.11 Blocare canal

Acest element este folosit pentru a activa / dezactiva funcția Blocare canal.

4.12 Ghidare Parentala

- Apăsați butonul OK sau DREAPTA pentru a intra în submeniu și apăsați butonul de navigare SUS/JOS pentru a selecta opțiunea preferată.

Opțiuni disponibile: Oprit, 3-18.

4.13 Modificați codul PIN

- Apăsați butonul OK sau DREAPTA pentru a intra în submeniu.

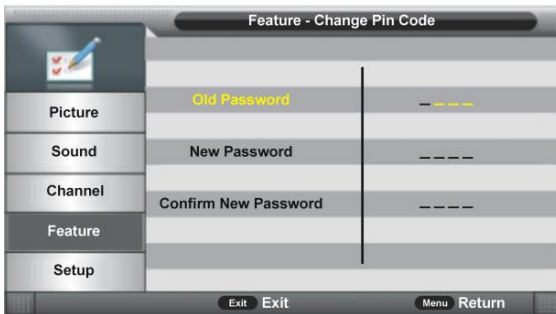

- Introduceți parola veche, parola nouă și confirmați parola nouă. După aceasta, TV-ul va salva automat noua parolă.

4.14 Mod Hotel



- Apăsați butonul OK sau DREAPTA pentru a intra în submeniu.

- Apăsați butonul de navigare SUS/JOS pentru a selecta elementul dorit.

- Apăsați butonul STÂNGA / DREAPTA pentru a regla valoarea.

- Apăsați butonul OK sau DREAPTA pentru a intra în submeniu.

- Apăsați butonul MENU pentru a reveni la pagina anterioară.

Sfat: Vă recomandăm cu tărie să utilizați Modul Hotel doar în hoteluri și să- l ignorați dacă luați acest televizor numai pentru uz casnic.

Hotel Lock: Activați / dezactivați modul Hotel Lock.

Blocare Canal: Pornire / Oprire blocare meniu canale.

Blocare Imagine: Pornire / Oprire blocare meniu Imagine.

Blocare Sunet: Pornire / Oprire blocare meniu de sunet.

Blocare Caracteristici: Pornire / Oprire blocare meniu caracteristici.

Blocarea setărilor: Activează / dezactivează blocarea meniului Setare.

Blocare taste: Pornire / Oprire Blocare taste.

Blocare Surse: Activare / dezactivare blocare surse disponibile.

Setare Sursă: Selectați sursa dorită.

Număr canale: Selectați canalul dorit.

Volum maxim: Setati volumul maxim.

Volum Implicit: Setati volumul implicit.

Stergere Blocare: Ștergeți setările de mai sus.

Export DataBase: export baza de date către alte dispozitive.

Import DataBase: Import baze de date de la alte dispozitive.

4.2 Limba

- Apăsați butonul OK sau DREAPTA pentru a intra în submeniu. Apoi selectați cu ajutorul butoanelor de navigare limba preferată pentru meniul OSD, limba de subtitrare, limbă audio, și limba DTV / ATV /TELETEXT.

4.3 Ceas

- Apăsați butonul OK sau DREAPTA pentru a intra în submeniu.

- Apăsați butonul de navigare SUS/JOS pentru a selecta elementul preferat.



4.31 Data

Când se efectuează căutarea automată, această unitate va primi data de la sursa de semnal și va salva automat.

4.32 Ora

Când se efectuează căutarea automată, această unitate va primi ora de la sursa de semnal și va salva automat.

4.33 Fus orar

- Apăsați butonul OK sau DREAPTA pentru a intra în submeniu și apăsați butonul de navigare SUS/JOS pentru a selecta opțiunea preferată.

4.34 DST (ora de vară)

Acest element este folosit pentru a activa / dezactiva funcția DST.

4.4 Oprire programata

Acest element este folosit pentru a seta oprirea programata.

Opțiuni disponibile: Oprit, 10 Min, 20 Min, 30 Min, 60 Min, 90 Min, 120 Min, 180 Min, 240 Min.

4.5 Oprirea automată

Acest element este utilizat pentru a seta timpul de oprire automată.

Opțiuni disponibile: Oprit, 1 oră, 2 ore, 4 ore.

4.6 Descriere Audio

- Pentru a Activa/Dezactiva modul Descriere Audio Pentru utilizatorii cu handicap de vedere, modul Descriere Audio ii poate ajuta sa inteleaga anumite scene sau actiuni cu ajutorul nararii, si nu vazand imaginea. Nota: Acest mod este disponibil doar pe programele care contin informatii narate.

4.7 Info CI

Acest element este folosit pentru a afișa informațiile CI.



4.8 PVR / Timeshift

- Apăsați butonul OK sau DREAPTA pentru a intra în submeniu.

- Apăsați butonul de navigare SUS/JOS pentru a selecta elementul preferat.

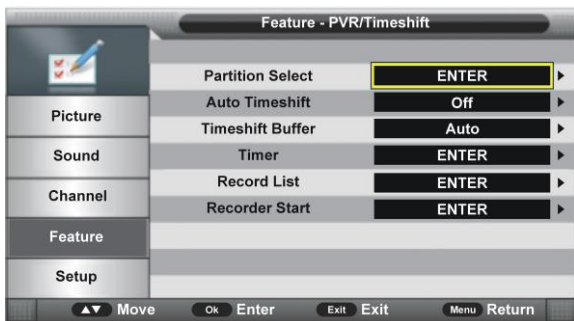

4.81 Selectare partiție

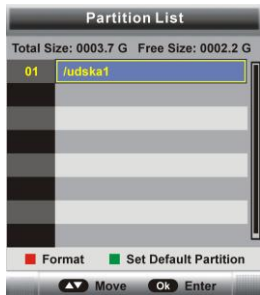

- Apăsați butonul OK sau DREAPTA pentru a intra în submeniu.
- Apăsați butonul ROSU și apoi selectați OK pentru a formata dispozitivul de memorie USB.
- Apăsați butonul VERDE pentru a seta partiția implicită.

4.82 Timeshift automat

Acest element este folosit pentru a activa / dezactiva funcția Auto Timeshift.

4.83 Timeshift Buffer

Acest element este folosit pentru a selecta durata dorită a buffer-ului

Opțiuni disponibile: Auto, 30 Min, 1 oră, 2 ore.

4.84 Timer

- Apăsați butonul OK sau DREAPTA pentru a intra în submeniu.



- Apăsați butonul ROȘU de pe telecomandă pentru a șterge opțiunea evidențiată.
- Apăsați butonul VERDE de la telecomandă pentru a șterge toate opțiunile.
- Apăsați butonul BLUE de pe telecomandă pentru a intra în pagina Editare.

- Apăsați butonul GALBEN din telecomandă pentru a accesa pagina Adăugare.



Recorder: Pornire / Oprire Înregistrare.

Tip: Selectați tipul de înregistrare: DTV, Radio.

Canal: Selectați un canal pe care doriți să înregistrați.

Ora de începere: Setați ora de începere înregistrare.

Durață: Setați durata de înregistrare.

Data: Setați data înregistrării.

Mod: Setați modul de înregistrare.

NOTĂ: Pentru a schimba afișajul numeric al elementelor de mai sus, apăsați butonul OK pentru a introduce și apoi butonul STÂNGA / DREAPTA de navigare pentru a muta cursorul; Utilizați butoanele numerice pentru a introduce valoarea dorită și apăsați butonul OK pentru a confirma setarea.

4.85 Lista de înregistrări

- Apăsați butonul OK sau DREAPTA pentru a intra în submeniu.

- Apăsați butonul de navigare SUS/JOS pentru a selecta fișierele înregistrate și apăsați butonul OK pentru a începe redarea.

4.86 Începerea înregistrării

Acest element este folosit pentru a începe înregistrarea când vizionați un program digital disponibil.

NOTĂ: Înainte de a înregistra, introduceți dispozitivul de memorie USB în slotul USB 1.



4.9 HDMI Link

- Apăsați butonul OK sau DREAPTA pentru a intra în submeniu.

- Apăsați butonul de navigare SUS/JOS pentru a selecta elementul preferat.

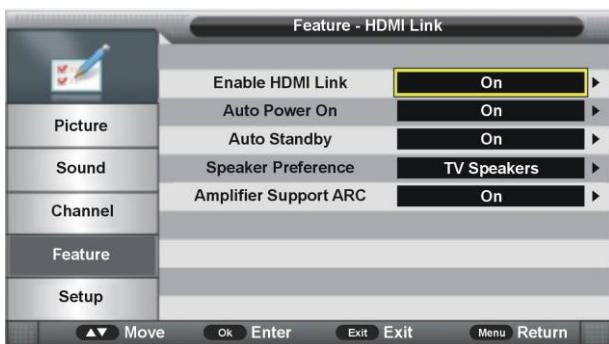

Pentru a utiliza Funcția „HDMI Link“:

- Asigurați-vă că dispozitivul HDMI (amplificatoare, etc.) este conectat corect și dispozitivul HDMI trebuie să accepte HDMI CEC (Consumer Electronics Control).
- Apăsați butonul SOURCE de pe telecomandă pentru a selecta HDMI ca sursa de intrare.

Activează HDMI Link: activează / dezactivează HDMI Link.

Auto Power On: activează / dezactivează Auto Power On funcția.

Auto Standby: activați funcția de pornire / oprire automată.

lesire audio: Selectați Difuzoare TV sau Amplificator ca preferință.

Amplificator Suport ARC (HDMI 3): activează / dezactivează funcția AR C.

5. Configurare

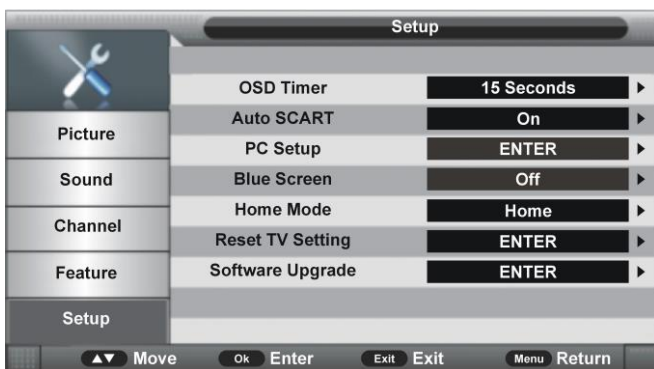

5.1 Afisare OSD

- Apăsați butonul OK sau DREAPTA pentru a intra în submeniu și apăsați butonul de navigare SUS/JOS pentru a selecta opțiunea preferată.

Opțiuni disponibile: 5/10/15 / 20/25/30 de secunde și niciodată.

5.2 Auto SCART

Acest element este folosit pentru a activa / dezactiva funcția Auto SCART. Dacă este activat modul Auto SCART, puteți vizualiza programele automat prin SCART când este conectat cablul SCART.

5.3 Configurarea PC-ului (numai pentru sursa de intrare PC)

Acest element este reglabil numai cu semnalul de intrare PC.

5.4 Ecran albastru

Acest element este folosit pentru a activa / dezactiva funcția de fundal albastru. Fundalul ecranului va deveni albastru la stare foarte slabă sau niciun semnal, în cazul în care ecranul albastru este PORNIT.

NOTĂ: Acest element nu este reglabil în modul DTV.

5.5 Modul Acasă

Acest element este utilizat pentru a selecta modul imagine dorit.

Opțiuni disponibile: Acasă, Dinamic, Standard, Usor.

5.6 Resetați setarea TV

Acest element este utilizat pentru a reveni la setările implicite din fabrică.

5.7 Actualizarea software-ului

Acest element este utilizat pentru a actualiza software-ul TV prin intermediul dispozitivului de memorie USB.

ATV ȘI ALTE MODURI

- Apăsăți butonul SOURCE de telecomandă pentru a selecta sursa de intrare dorită.
- Pentru aceste moduri, vă rugăm să consultați manualul pentru modul DTV.

MOD PC

- Conectați un calculator personal la acest aparat.
- Porniți computerul și TV-ul.
- Apăsăți butonul SOURCE de telecomandă pentru a selecta sursa de intrare PC.
- Apăsăți butonul MENU pentru a afișa meniul principal. Selectați Configurare utilizând butonul de navigare SUS/JOS. Apoi apăsați OK sau DREAPTA butonul de navigare pentru a intra în submeniu.
- Selectați PC Setup.

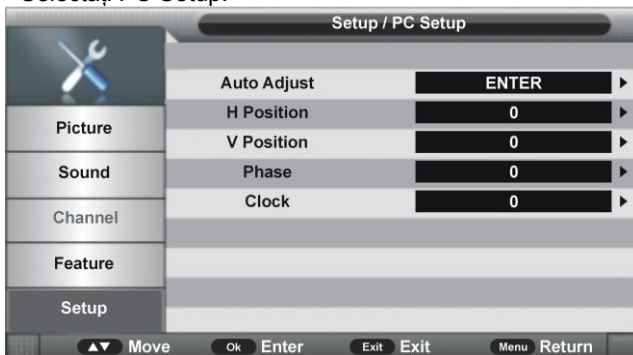

- Apăsăți butonul de navigare SUS/JOS pentru a selecta elementul preferat.
- Apăsăți butonul OK sau DREAPTA pentru a intra în submeniu. Apăsăți butonul de navigare LEFT / RIGHT pentru a regla valoarea.

1. Reglarea automată - Acest element este folosit pentru a ajusta ecranul PC - ului automat.

2. Poziția H - Acest element este utilizat pentru ajusta pozitia orizontala.

3. Poziția V - Acest element este folosit pentru a ajusta pozitia verticală.

4. Faza - Acest element este folosit pentru a ajusta imaginea emisa catre televizor.

5. Ceas - Acest element este utilizat pentru a regla viteza de transfer de semnale.

NOTĂ: Pentru alte meniuri, vă rugăm să consultați operațiunile modului DTV.

INTRETINERE

● Asigurați-vă că apăsați butonul POWER pentru a seta TV-ul în modul Standby și deconectați ștecharul înainte de a curata TV-ul.

● Nu folosiți niciodată alcool, benzen, diluant, lichid de curățare sau alte substanțe chimice. Nu utilizați aer comprimat pentru a îndepărta praful.

● Ștergeți TV-ul cu o cârpă uscată și moale, zgarieturile prezente pe display nu fac obiectul garanției .

MONTAREA PE PERETE

● Contactați un profesionist pentru asistență atunci când montați televizorul pe perete. Nu suntem responsabili pentru eventuale deteriorări ale produsului sau vătămări suferite de dvs. dacă montați televizorul pe cont propriu.

● Nu montați televizorul pe perete în timp ce televizorul este pornit. Poate cauza vătămări corporale datorate șocurilor electrice.

● Pentru montarea acestui televizor folosiți șuruburi standard M6 * 10mm (4 bucăți).

● Se recomanda utilizarea suporturilor TV compatibile VESA (mm):200X100

Vedere din spate a TV-ului

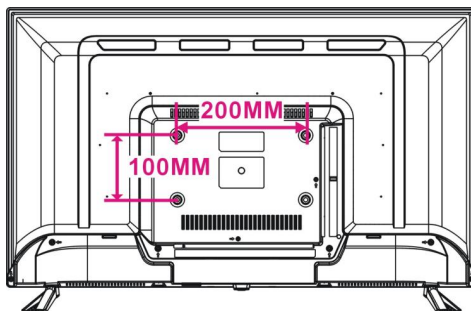

MONTAREA STANDULUI

Este posibil ca televizorul dvs. să fie ambalat cu Standul separat. Înainte de a utiliza acest televizor, vă rugăm să efectuați Montarea Standului conform instrucțiunilor de mai jos.

Pasul 1 - Plasați televizorul cu fața în jos pe o cârpă sau o pernă moale pentru a preveni deteriorarea ecranului.

Pasul 2 - Aliniați Standul cu baza televizorului și apoi forțați capătul suportului până când televizorul este așezat complet pe suport.

Pasul 3 - Strângeți șuruburile incluse cu o șurubelniță.

NOTE:

- Deconectați mai întâi cablul de alimentare de la priza atunci când instalați sau scoateți suportul televizorului.
- Pentru a evita deteriorarea acestui televizor, contactați unul sau mai mulți parteneri pentru asistență la instalarea sau scoaterea suportului televizorului.

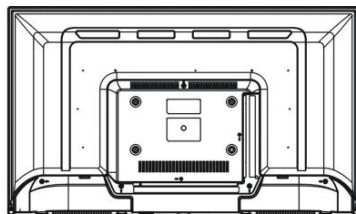

①

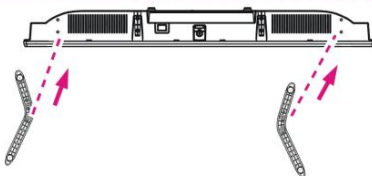

②

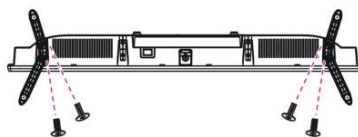

③

DECLARATIE DE CONFORMITATE

No 1567

Noi S.C.Visual Fan S.R.L, cu sediul social in Brasov, Str. Brazilor nr.61, CP 500313 Romania, inregistrata la Reg. Com. Brasov sub nr. J08/818/2002, CUI RO14724950, in calitate de importator, asiguram, garantam si declaram pe proprie raspundere, conform prevederilor art. 4 HG nr. 325/2017 privind regimul produselor si serviciilor, care pot pune in pericol viata si sanatatea, securitatea si protectia muncii, ca produsul **32ATC5000-H-SB** marca ALLVIEW, nu pune în pericol viata, sanatatea, securitatea muncii, nu produce impact negativ asupra mediului si este in conformitate cu:

- Directiva nr. 2011/65/UE modificata de 2014/8/UE privind restrictiile de utilizare a anumitor substante periculoase in echipamentele electrice si electronice.

-Directiva privind echipamente radio si de telecomunicatii RED 2014/53/CEE (HG 487/2016)

- Directiva 2014/35/UE privind asigurarea utilizatorilor de echipamente de joasa tensiune

- Directiva cu privire la compatibilitatea electromagnetica 89/336/CEE, modificate de Directiva 92/31/CEE si 93/68/CEE (HG982/2007); RoHS: EN50581:2012; 2014/30/EU(HG 487/2016)

-Cerintele de siguranta ale Directivei Europene 2001/95/EC si a standardelor EN 60065:2002/A12:2011 si EN 60950-1:2006/ A1:2010 /A11:2009/A12:2011, referitor la nivelul de decibeli emis de aparatele comercializate.

Produsul a fost evaluat conform urmatoarelor standarde:

-Sanatate: 2014/35/EU;EN 50360:2001+A1:2012, EN 50361; EN 62209-1 : 2006

-Siguranta: 2014/35/EU; EN 60950- 1 : 2001 +A11:2004; EMC EN 301 489- 01 V1.6.1 (09-2005)
EN 301 489- 07 V1.3.1 (11-2005); EN 301 489- 17 V1.2.1 (08-2002)

-Spectru radio: 2014/35/EU; EN 300 328 V1.7.1 (10-2006)

Procedura de evaluare a conformitatii a fost efectuata in conformitate cu Directiva 2014/53/CEE, documentatia fiind depozitata la S.C. Visual Fan S.R.L., Brasov str. Brazilor nr.61, CP 500313, Romania si va fi pusa la dispozitie la cerere. Produsul are aplicat marcajul CE. Declaratia de conformitate este disponibila la adresa www.allviewmobile.com.



Brasov
04.01.2019

Director
Cotuna Gheorghe



SPECIFICAȚII

Ecran	81 cm LED TV SMART
Rezolutie	1366 x 768 HD
Raport de contrast	800:1
Format ecran	16:9
Sistem culoare	PAL / SECAM
Sistem sunet	BG / DK / I
Intrari	1 x RF, 1x PC Audio, 3 x HDMI, 1 x YPbPr, 2 x USB, 1 x Scart, 1 x AV IN, 1x VGA, 1 x CI+
Iesiri	1 x Jack 3.5mm, Coaxial
USB - formate multimedia redacte	Film, muzica, poze, text (vor putea fi rulate in functie de formatul lor)
Alimentare	AC 100-240 V, 50/60 Hz
Consum	<60W
Temperatura de operare	-5 grade Celsius -> + 45 grade Celsius
Dimensiuni (cu stand) / mm	732(W)×196(D)×512(H)
Greutate	~4.2 kg

Nota: Specificațiile pot suferi modificari fara notificare.

PROBLEME SI REZOLVARI

Verificati urmatoarele puncte inainte de a considera ca televizorul este defect:

Defectiune	Solutie Posibila
TV nu se alimenteaza	Asigurati-va ca ati introdus ștecherul in priza
Fara imagine	Asigurati-va ca aparatul este conectat corespunzator
<ul style="list-style-type: none"> ● Fara sunet. ● Sunet distorsionat. 	<ul style="list-style-type: none"> ● Asigurati-va ca aparatul este conectat corespunzator. ● Asigurati-va ca setarile pentru TV si sistemul audio sunt corecte. ● Ajustati volumul apasand tastele VOL+/VOL-.
Telecomanda nu este operationala	<ul style="list-style-type: none"> ● Verificati daca bateriile sunt instalate corect. ● Bateriile sunt descarcate: Inlocuiti bateriile ● Indreptati telecomanda spre senzorul TV. ● Utilizati telecomanda de la o distanta mai mica de 6 m de senzorul TV. ● Indepartati obstacolele dintre telecomanda si senzorul TV.
Nu funcționează nicio operație (de la unitatea principală și / sau de la telecomandă).	Deconectați fișa de alimentare și apoi reconectați-o. (Este posibil ca aparatul să nu funcționeze corespunzător din cauza fulgerului, electricității statice sau a altor factori.)
Defectiune (TV)	Solutie Posibila
Fara imagine sau calitate slaba a imaginii.	<ul style="list-style-type: none"> ● Reglați antena sau utilizați o antenă externă. ● Repoziționați aparatul în apropierea unei ferestre (în cazul în care se afla interiorul unei clădiri). ● Mutați unitățile care cauzează interferențe de langa aparat. ● Realizați o noua cautare automata. ● Încercați un alt canal.
Fara sunet sau calitate slaba a sunetului.	<ul style="list-style-type: none"> ● Verificați setările audio. ● Apăsăți butonul MUTE de pe telecomandă pentru a anula funcția mut. ● Deconectați căștile.
Zgomot sau alte interferente	<ul style="list-style-type: none"> ● Echipamentele electronice din apropierea unității provoacă interferente. ● Relocati TV-ul sau mutați echipamentul.